

2024  
Collection

NEUTRA



**NEUTRA, Azienda che fonda le sue radici nel 1880 in Italia, nel cuore della Brianza, è specializzata nella fornitura e nella lavorazione di marmi e pietre naturali. Forte di oltre 140 anni di storia, il marchio è conosciuto e apprezzato per il suo know-how nella produzione di arredi dal carattere minimalista e rigoroso. Prodotti e complementi d'arredo realizzati con cura sartoriale grazie alle competenze tecnologiche e alla profonda conoscenza dei materiali sono da sempre i protagonisti delle collezioni dell'Azienda. Nel 2022 il corso di NEUTRA è giunto a un'importante svolta, con l'acquisizione del marchio da parte di Emanuele Chicco Busnelli, figlio di Piero Ambrogio Busnelli, fondatore storico di B&B Italia, una delle aziende che ha maggiormente innovato il panorama dell'arredo italiano e internazionale. L'ingresso di Chicco Busnelli nella proprietà innesta una vitalità nuova e inaugura per NEUTRA una stagione di ricerca nella direzione di un'eleganza senza tempo; da qui prende vita una nuova generazione di arredi in marmo, pietra e altri materiali, contraddistinti da una forte personalità: un'importante evoluzione segnata dalla nuova direzione creativa affidata allo Studio di progettazione Migliore+Servetto.**

NEUTRA is a company that traces its roots to 1880 in Italy, in the heart of Brianza, specialising in the supply and processing of marble and natural stone. With more than 140 years of history, the brand is known and appreciated for its knowledge in the production of furniture with a minimalist and rigorous style. Products and furnishing accessories are made with sartorial care leveraging the company's technological expertise and profound knowledge of materials which are focus of its collections. In 2022 NEUTRA's development reached an important turning point, when the brand was acquired by Emanuele Chicco Busnelli, son of Piero Ambrogio Busnelli, the historic B&B Italia founder. B&B Italia is one of the most innovative companies in the Italian and international furnishing scene. Chicco Busnelli's ownership provides new vitality and initiates a research process into "timeless elegance" - a new generation of furnishings in marble, stone and other materials, distinguished by a strong personality. This is an important evolution marked by the new creative direction entrusted to Migliore+Servetto design studio.

# Contents

In occasione della Milano Design Week 2024 otto designer di fama internazionale hanno interpretato la vision aziendale con nuove proposte d'arredo:

On the occasion of Milano Design Week 2024 eight renowned designers have interpreted the company's vision with new furniture proposals:

atelier oï	06	Révérance	LAMPADA/LAMP
.....	12	Micelio	TAVOLI_BASSI/LOW TABLES
Draw Studio	19	Delos	COFFEE TABLES
.....	26	Eos	LAMPADA/LAMP
.....	29	Islas	TAVOLO/TABLE
.....	34	Terrae	DIVANI/SOFAS
Gabriele e Oscar Buratti	44	Adym	TAVOLO/TABLE
.....	49	Adym	LIBRERIA/BOOKCASE
Mario Bellini	56	La Grande Muraglia	DIVANI, POLTRONA, CHAISE LONGUE/ SOFAS, ARMCHAIR, CHAISE-LONGUE
Migliore+Servetto	66	Cavo	SPECCHIERA/MIRROR
.....	69	Dima	SPECCHIERA/MIRROR
.....	73	Vivera	SPECCHIERA/MIRROR
Nespoli e Novara	76	Minimal M6	LAVABO/BASIN
Zaha Hadid Architects	83	Minera	TAVOLO/TABLE
.....	89	Branch	CONSOLE
Foster + Partners	95	Palm Flower	SPECIAL PROJECT

## atelier oi

Lo studio di progettazione svizzero atelier oi fondato da Aurel Aebi, Armand Louis e Patrick Reymond inaugura la sua collaborazione con NEUTRA.

Attraverso un approccio che vuole valorizzare l'essenza del materiale naturale e la cultura della pietra dell'azienda, lo studio progetta una famiglia di lampade nella versione da tavolo e da terra e da un sistema componibile di tavoli bassi.

Oggetti dalle forme organiche e dal fascino minimalista che interpretano il marmo originando forme inedite.

*The Swiss design studio atelier oi founded by Aurel Aebi, Armand Louis and Patrick Reymond announced its partnership with NEUTRA.*

*The studio aims to amplify the core of the company's culture of natural materials and stone. It designed a series of lamps suitable for tables, floors, and a modular system of low tables.*

*These items, with their organic forms and minimalist allure, reinterpret marble by creating new shapes.*

# Révérence

design by atelier oï





Révérence





Révérence



# Révérence

## Lampada, design by atelier oï

REVERENCE è una sofisticata lampada-scultura, nella versione da terra e da tavolo, che esplora il dualismo tra luce e pietra, che si combinano all'unisono, in una dinamica composizione di volumi.

Prende il nome dalla parola francese "révérence", che significa "inchino", ad indicare il movimento gentile che compie cambiando la sua inclinazione per orientare il fascio di luce.

Il concetto di dualità si ritrova anche nella struttura della lampada composta da due elementi in marmo Bianco Carrara, la base e il diffusore, svuotati al loro interno per un gioco di pieni e vuoti e uniti tra loro da un raffinato giunto in ottone bronzato.

Il diffusore può essere orientato a piacimento consentendo una diversa distribuzione della luce, a seconda della collocazione, determinando, ancora una volta, la dualità della sua natura: oggetto scultura, quasi cristallizzato nelle sue forme scolpite nella pietra, ma anche un prodotto in continua evoluzione e movimento.

Disponibile in due dimensioni (da tavolo 16x16x75 cm e da terra 24x24x145 cm), è in grado di valorizzare qualsiasi ambiente con la sua eleganza discreta e sofisticata al contempo.

## Lamp designed by atelier oï

REVERENCE is an elegant lamp-sculpture, available in floor and table models, that explores the duality of light and stone. These elements merge harmoniously in a vibrant arrangement of shapes.

Named after the French word "révérence" meaning "bow", the lamp signifies the subtle motion it makes as it adjusts its angle to direct the light beam.

The lamp's structure, which is composed of two white Carrara marble elements - base and diffuser, embodies the concept of duality. These hollowed out elements create an interplay of full and empty spaces, and are united by a sophisticated bronzed brass joint.

The diffuser can be adjusted as desired, allowing for a different light distribution depending on its position, emphasising its dual nature - a sculptural object, almost crystallised in its stone-carved forms, and an item which constantly evolves and moves.

Available in two sizes (table version 16x16x75 cm and floor version 24x24x145 cm), it adds a subtle yet sophisticated elegance to any room.

# Révérance

Révérance table

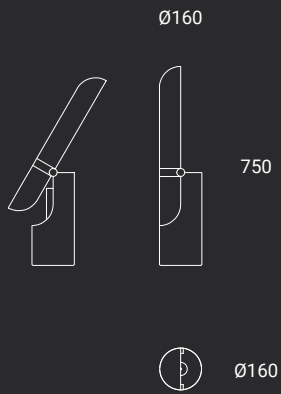

Révérance floor

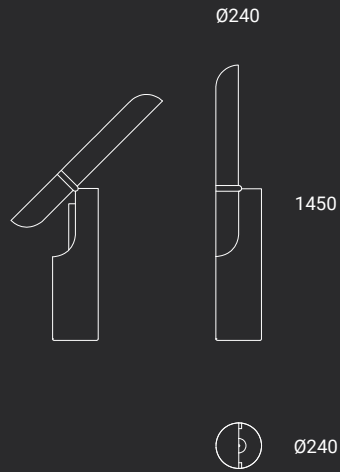

# Micelio

design by atelier oï









# Micelio

## Sistema componibile di tavoli bassi, design by atelier oï

Il sistema componibile di tavoli bassi Micelio è un progetto modulare che rivela un paesaggio organico e, nel nome, l'ispirazione all'apparato vegetativo dei funghi.

Caratterizzato da una forma unica nel suo genere, il progetto nasce dalla combinazione di due elementi scolpiti distinti che permettono di creare una serie infinita di forme diverse, connotando con dinamismo l'orizzonte domestico.

La lunghezza e la profondità delle composizioni sono variabili, per un'altezza di 42/63 cm.

All'insegna della versatilità, i piani del tavolino e gli elementi a ponte si combinano in un dinamico gioco per creare soluzioni di appoggio o di seduta, compatte o più allargate, per adattarsi alle esigenze più diverse sia in ambito domestico che hospitality.

Grazie alla sua forma sinuosa, la pietra naturale, valorizzata dalle irregolari venature che ne accentuano il fascino, arriva ad esprimere sensazioni di morbidezza in un elegante contrasto con la durezza della pietra.

Presentato nella versione in Bianco Carrara, il progetto si presta ad essere realizzato con una serie di varianti di marmo, su richiesta.

## Modular low table system designed by atelier oï

The modular low table system Micelio reveals an organic landscape and draws its name from the vegetative structure of mushrooms.

The design, distinguished by its unique form, combines two different sculpted elements that enable endless different shapes, dynamically defining the domestic horizon.

The compositions can vary in length and depth, with a height of 42/63 cm.

Embodying versatility, the table tops and the bridge elements interact dynamically to create compact or expanded support or seating solutions which adapt to different residential and hospitality needs.

With its flowing shape the natural stone is enhanced by the irregular veins that emphasise its charm. It expresses a sense of softness in stylish contrast with the stone's hardness.

Available in the white Carrara version, the project can be customised with different marble options upon request.



# Micelio

specifiche prodotto/  
product specifications

## Moduli/Modules

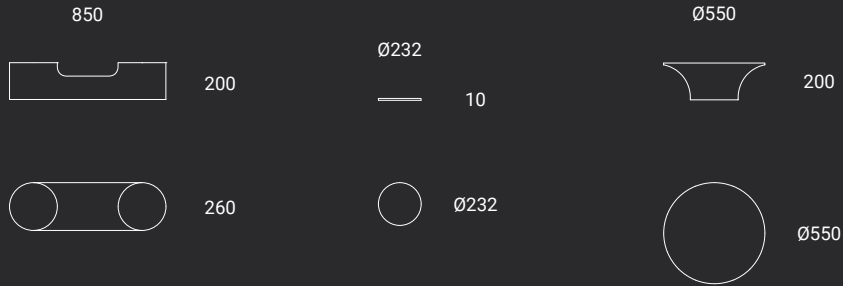

## Esempio di composizione/Example of composition

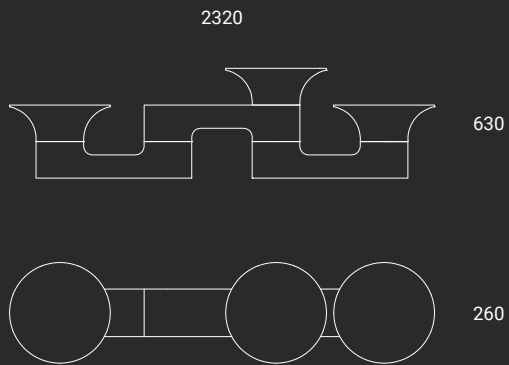

## Draw Studio

Lo studio fondato da Luca Martorano e Mattia Albicini, con sede in Alto Adige e Toscana, porta in NEUTRA la propria visione progettuale tesa a bilanciare equamente tecnica e stile, tradizione e innovazione, con una collezione di arredi che predilige materiali autentici e volumi puri, prestando estrema attenzione ai dettagli e lasciando che siano questi ad essere i protagonisti degli spazi.

*The design studio founded by Luca Martorano and Mattia Albicini, based in South Tyrol and Tuscany, infuses NEUTRA with a design ethos that harmonises technology and style, heritage and progress, through a furniture line that celebrates genuine materials and essential forms. This meticulously designed collection allows these forms to take centre stage in any space.*

# Delos

design by Draw Studio





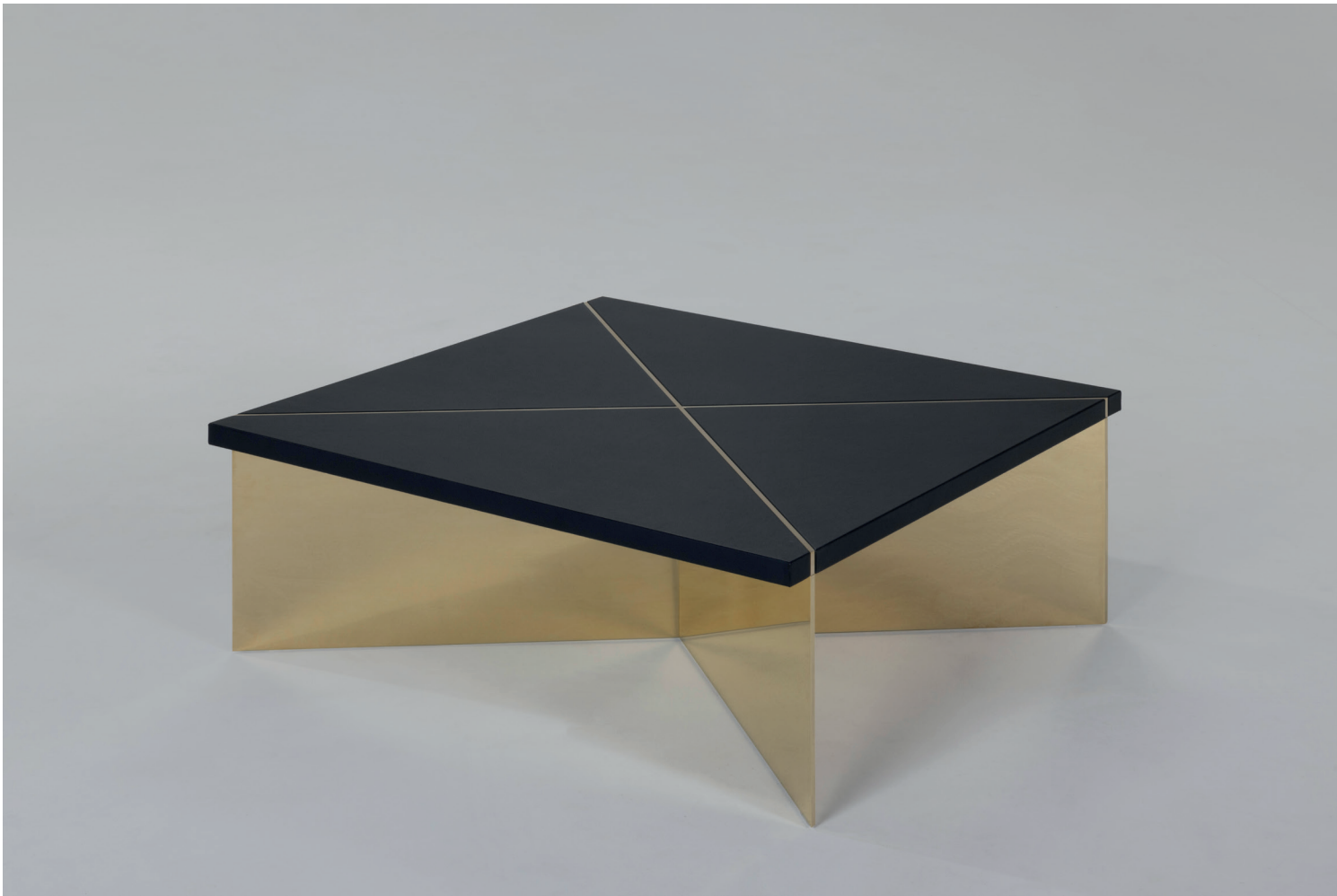

La collezione DELOS nasce dall'idea di creare una famiglia di coffee tables di varie forme e misure combinabili tra loro. L'ispirazione scaturisce dall'osservazione delle carte nautiche antiche, nelle quali una moltitudine di sottili rette convergenti solcavano i mari e le terre e servivano a facilitare le misurazioni dei naviganti. Come le carte nautiche infatti, anche i top della collezione sono attraversati da linee intersecanti che li dividono in settori, quasi fossero le tracce di piegatura su dei fogli per origami, o i motivi geometrici di grandi quadri astratti.

Queste linee sono in realtà la struttura stessa dei tavolini: fogli di pregiato metallo finemente lavorato che partendo da terra incontrano il marmo del top, per affiorare in superficie. Si creano così delle forme geometriche pulite, scandite da pieni e vuoti che, accostandosi tra loro, danno vita a figure via via più complesse.



## Delos



The DELOS collection comes from the idea of crafting a versatile series of coffee tables, each distinct in shape and size, designed to be paired. Inspiration came from ancient maritime maps with multiple converging lines crossing the seas and lands to help navigators' measurements. In the same way the collection's surfaces are adorned with intersecting lines that divide them into sections, reminiscent of origami creases or the geometric motifs found in abstract art. These lines form the tables' structural essence, with slender sheets of metal rising from the base to merge with the marble top, revealing themselves on the surface. The result is a series of clean geometric forms, defined by an interplay of full and empty spaces, which combine to create complex and captivating figures.

# Delos

## coffee tables, design by Draw Studio

DELOS è una collezione raffinata, che lambisce i confini con l'arte. Adotta il marmo e il metallo come materiali eletti, ma il rivestimento dei piani prevede anche la pelle o delle laccature su legno, a creare infinite combinazioni cromatiche e materiche.

Gli architetti raccontano: *"DELOS è una serie rigorosa e composta. Poi, all'improvviso, due segni fortissimi spezzano l'equilibrio, come fossero lame di luce che fendono il buio."*

Disponibili nella versione quadrata (100x100cm e 150x150cm), nella versione rettangolare (150x100cm) e nella versione tonda (d. 75 cm), saranno presentati all'interno dell'allestimento nelle varianti: pelle e ottone lucidato, Cipollino misto e ottone lucidato, Pietra lavica e acciaio lucidato, Verde Antigua e acciaio lucidato.

## Coffee tables designed by Draw Studio

DELOS is an elegant collection that blurs the line between furniture and art. It features marble and metal as primary materials, with options for leather-covered or lacquered wooden tops, offering endless colour and material combinations.

The designers describe DELOS *"as a collection marked by precision and order, punctuated by bold features that disrupt the harmony, like streaks of light piercing the darkness."*

The collection is available in square (100x100 cm and 150x150 cm), rectangular (150x100 cm), and round (diameter 75 cm) versions, showcased during the exhibition in various finishes - leather with polished brass, mixed Cipollino marble with polished brass, lava stone with polished steel, and Verde Antigua marble with polished steel.



# Delos

1000



350

1500

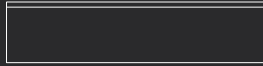

350

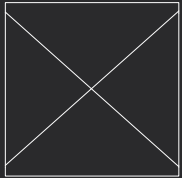

1000

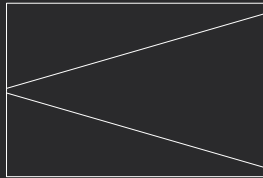

1000



450

1500



250



Ø750

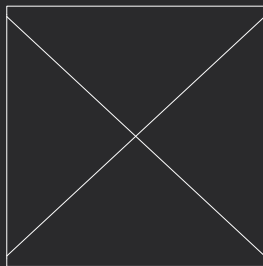

1500

specifiche prodotto/  
product specifications

# Eos

design by Draw Studio





# Eos

## Lampada a sospensione, design by Draw Studio

La lampada a sospensione EOS, dal nome della dea greca dell'alba, è un omaggio alla colonna dei templi greci, la cui forma archetipica fonde indissolubilmente estetica e funzione. Le scanalature che la caratterizzano, oltre che elementi decorativi, rappresentano una soluzione ottica e percettiva per snellire il volume cilindrico (in un'unica dimensione da cm. 10x10x70), esaltandone l'altezza e la verticalità. Conferiscono anche plasticità alla forma, facendo vibrare la sua superficie quando colpita dalla luce indiretta. Un gioco di chiaro-scuro ancora più marcato quando numerosi pendenti vengono raggruppati insieme a scandire lo spazio proprio come le colonne di un tempio indorato dalla luce dell'alba.

*"Come sulle colonne di un tempio greco, la luce si infrange sulle superfici scanalate di Eos, ed è una danza di chiaro-scuro", affermano i designer.*

Una micro-architettura aerea, una scultura di materia e luce.

Presentata in Cipollino misto, Cipollino Crema e con dettagli in ottone brunito, la lampada si presta ad essere realizzata con altre varianti di marmo e metallo, su richiesta.

## Pendant lamp designed by Draw Studio

The EOS pendant lamp, inspired by the Greek goddess of dawn, pays homage to the classical columns of Greek temples. The columns' archetypal shape inextricably blends aesthetics and function.

Its distinctive grooves provide an ornamental feature and a visual and tactile solution to refine its cylindrical shape, amplifying its stature and verticality in a singular dimension of 10x10x70 cm. These grooves provide plasticity to the shape making its surface resonate when struck by diffused light. When arranged in groups, these pendants create a light and darkness dramatic effect, reminiscent of temple columns bathed in the early morning light.

The designers said: *"The EOS lamp's grooved surfaces fracture the light, creating a dance of light and dark."*

It is an aerial micro-architecture, a sculpture of matter and light.

Available in mixed Cipollino and Cipollino Crema marbles with burnished brass details, this lamp can be made in other marble and metal combinations upon request.

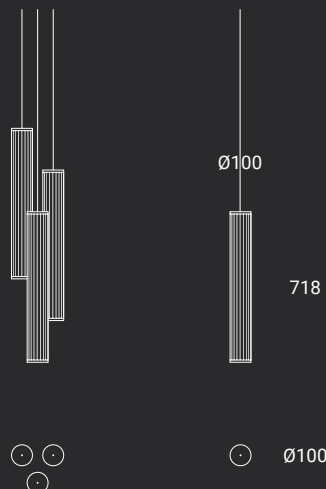

# Islas

design by Draw Studio



## Islas

tavolo/table



30

ISLAS scardina la logica del tradizionale tavolo da pranzo: due elementi distinti, che vivono di un'estetica e una funzionalità propria, si uniscono per dare origine ad un pezzo unico, maestoso, scultoreo.

Come degli atolli in simbiosi tra loro, gli elementi che compongono il tavolo si uniscono tra loro per dare vita ad una geografia sempre diversa a seconda dello spazio che li circonda.

ISLAS redefines the conventional dining table concept by uniting two distinct components, each with its own design and purpose, to form a unique, extraordinary, and sculptural item.

Resembling atolls that coexist in harmony, these table elements merge to form a landscape that changes depending on the surrounding space.



Islas

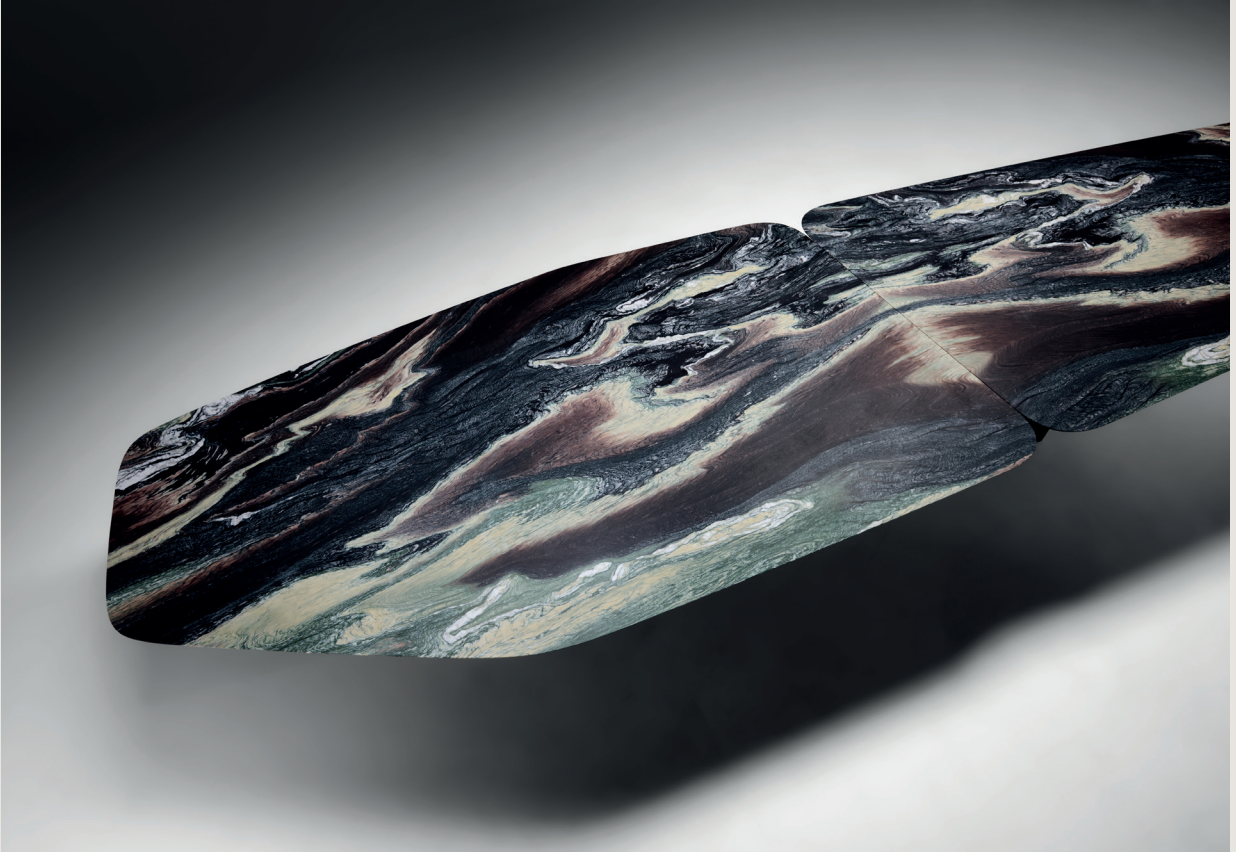



# Islas

## Tavolo, design by Draw Studio

Il top ha una forma organica, affilata e leggera, disegnata da curve fluide e archi tesi, mentre la base è monolitica, composta da volumi di marmo ricavati dal pieno e cunei di metallo rastremati e finemente lavorati a mano (due le misure: cm. 285x145 e cm. 320x160).

Un progetto che si contraddistingue per un perpetuo gioco di dualità: due i pezzi accoppiati che danno vita alla collezione e a diverse combinazioni. Due i materiali impiegati: il marmo, materia d'elezione di NEUTRA, e il metallo, pregiato e ricercato nella lavorazione e nella finitura. Due le anime che hanno dato origine alla forma: una più decorativa, organica e spontanea, l'altra più misurata, rigorosa, e minimalista. E infine due le identità del marchio che in questo lavoro si fondono alla perfezione: da una parte la vocazione tradizionale, del lavoro artigianale controllato e rifinito a mano, dall'altra la ricerca tecnologica, che ha accompagnato la sua genesi, dalla progettazione fino alla produzione. *"ISLAS è un pezzo visionario"* – come raccontano Luca Martorano e Mattia Albicini – *"sospeso tra solennità e dinamismo, compostezza e audacia, purezza e voluttà."*

Presentato in Cipollino misto con gamba in ottone brunito, il progetto si presta ad essere realizzato con altre varianti di marmo e metallo, su richiesta.

## Table designed by Draw Studio

The tabletop has an organic, sleek, and airy design, shaped by smooth curves and tight arcs, while the monolithic base is crafted from solid marble blocks and tapered, meticulously hand-finished metal wedges, available in two sizes: 285x145 cm and 320x160 cm.

This project is marked by a continuous interplay of dualities - two interconnected pieces that animate the collection and allow diverse configurations. The two materials chosen are marble, NEUTRA's preferred medium, and metal, valued for its exquisite craftsmanship and finish. The design is based on two concepts - one vibrant, organic, and spontaneous, the other measured, rigorous, and minimalist. This item is a fusion of two brand identities - the tradition of meticulous, hand-finished craftsmanship and the cutting-edge technological innovation that shaped its development from concept to production.

Luca Martorano and Mattia Albicini said: *"ISLAS is a visionary work, hovering between solemnity and dynamism, restraint and audacity, simplicity and richness."*

Available in mixed Cipollino marble paired with a burnished brass leg, the design can feature alternative marble and metal combinations upon request.

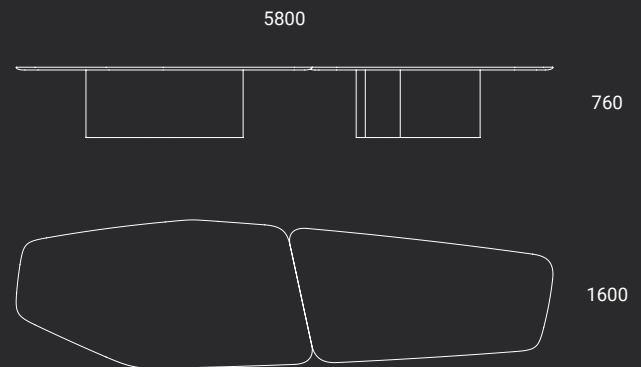

# Terrae

design by Draw Studio





Terrae



Terrae



Terrae



# Terrae

## Sistema modulare di divani, design by Draw Studio

Gli elementi di seduta modulare della collezione TERRAE sono caratterizzati da un contrasto evidente tra un 'guscio' composto da piani netti e rigorosi in marmo e un imbottito abbondante e accogliente. Le lastre di marmo disposte alle estremità abbracciano e contengono i cuscini, esaltandone la ricercata morbidezza.

La forma inclinata del divano in pianta e gli schienali asimmetrici, rompono la tradizionale linearità dei volumi e creano un paesaggio dinamico e multiforme.

Diverse sono le composizioni possibili e altrettanto numerosi sono i dettagli ricercati, come la lavorazione a cuspide che incornicia i fianchi in pietra, ripresa anche lungo lo zoccolino frontale, o come le cuciture sartoriali che definiscono con precisione la forma dell'imbottito.

Una selezione di pellami e tessuti d'eccellenza abbinata a pietre originali e ricercate completano la collezione.

Qualità e comfort sono all'origine della scelta di una struttura a molle insacchettate della seduta rivestite da strati di gommapiuma a diverse densità e di un telaio in alluminio con fissaggi progettati ad hoc e perni torniti ricavati dal pieno.

L'abaco prevede lo sviluppo di moduli terminali, centrali e chaise longue con due modularità (1000 cm e 1850 cm) per articolare composizioni lineari, angolari o più dinamiche con forme non convenzionali che abbracciano il living.

*"L'immagine che ci accompagnava mentre disegnavamo TERRAE, era quella di onde del mare che si adagiavano placide su scogli levigati"* raccontano Luca Martorano e Mattia Albicini.

# Terrae

## Modular sofa system designed by Draw Studio

The TERRAE collection's modular seating showcases a dramatic contrast between a "shell" made of rigorous, defined marble tops and plush, inviting upholstery. The marble ends cradle the cushions, accentuating their luxurious softness.

The design's inclined profile and asymmetrical backrests disrupt conventional shapes, crafting a dynamic and varied visual landscape.

The collection is rich in intricate details, from the cusp carving framing the stone sides which is echoed along the front plinth, to the precise stitching outlining the upholstery. A curated selection of premium leather, fabrics, and distinctive stones enhances the collection's allure.

The seating's quality and comfort stem from a spring system encased in multi-density foam and an aluminium frame with custom fittings and aluminium pivots crafted from solid material.

The collection includes end and middle modules, and chaise longue in two sizes (1000 cm and 1850 cm), enabling linear, angular or more dynamic configurations, embracing the living space with their unique forms.

Designers Luca Martorano and Mattia Albicini said:  
"Designing TERRAE was like capturing the tranquillity of waves against smooth rocks."



# Terrae

## Moduli 1000/1000 Modules

880



1000



700

1000



700

1000



700

1300



1300



700

1000



1000



700

1300



1300



700

1500



1500



700

# Terrae

specifiche prodotto/  
product specifications

## Moduli 1850/1850 Modules

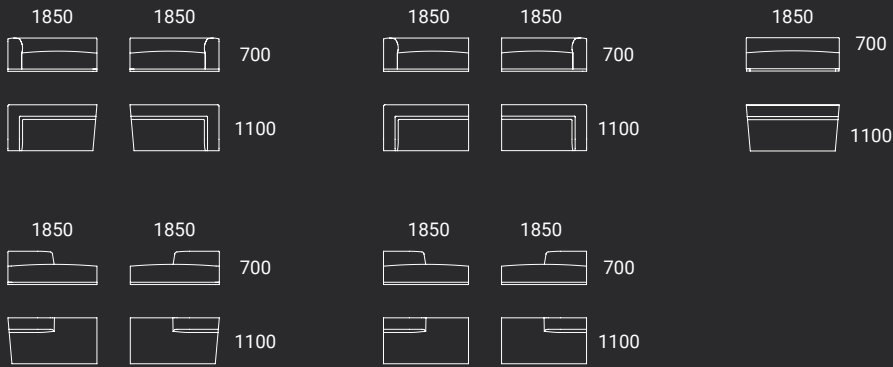

## Esempi di possibili composizioni/Examples of possible compositions

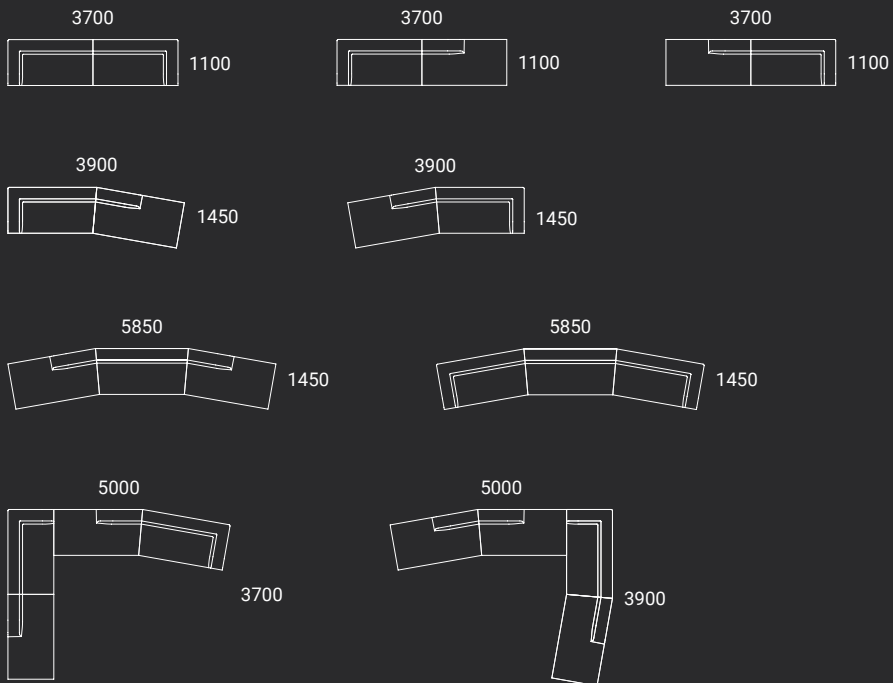

## Gabriele e Oscar Buratti

Coniugare cultura e specializzazione professionale, sperimentazione e tecnica, visioni originali e qualità del prodotto sono le linee guida dell'approccio di Gabriele e Oscar Buratti che, alla prima collaborazione con NEUTRA, propongono un nuovo concetto per tavolo e libreria.

*Gabriele and Oscar Buratti's methodology combines professional expertise, experimentation, technology, original ideas and product quality. Their début partnership with NEUTRA brings a fresh perspective on table and bookcase design.*

# Adym

design by Gabriele e Oscar Buratti

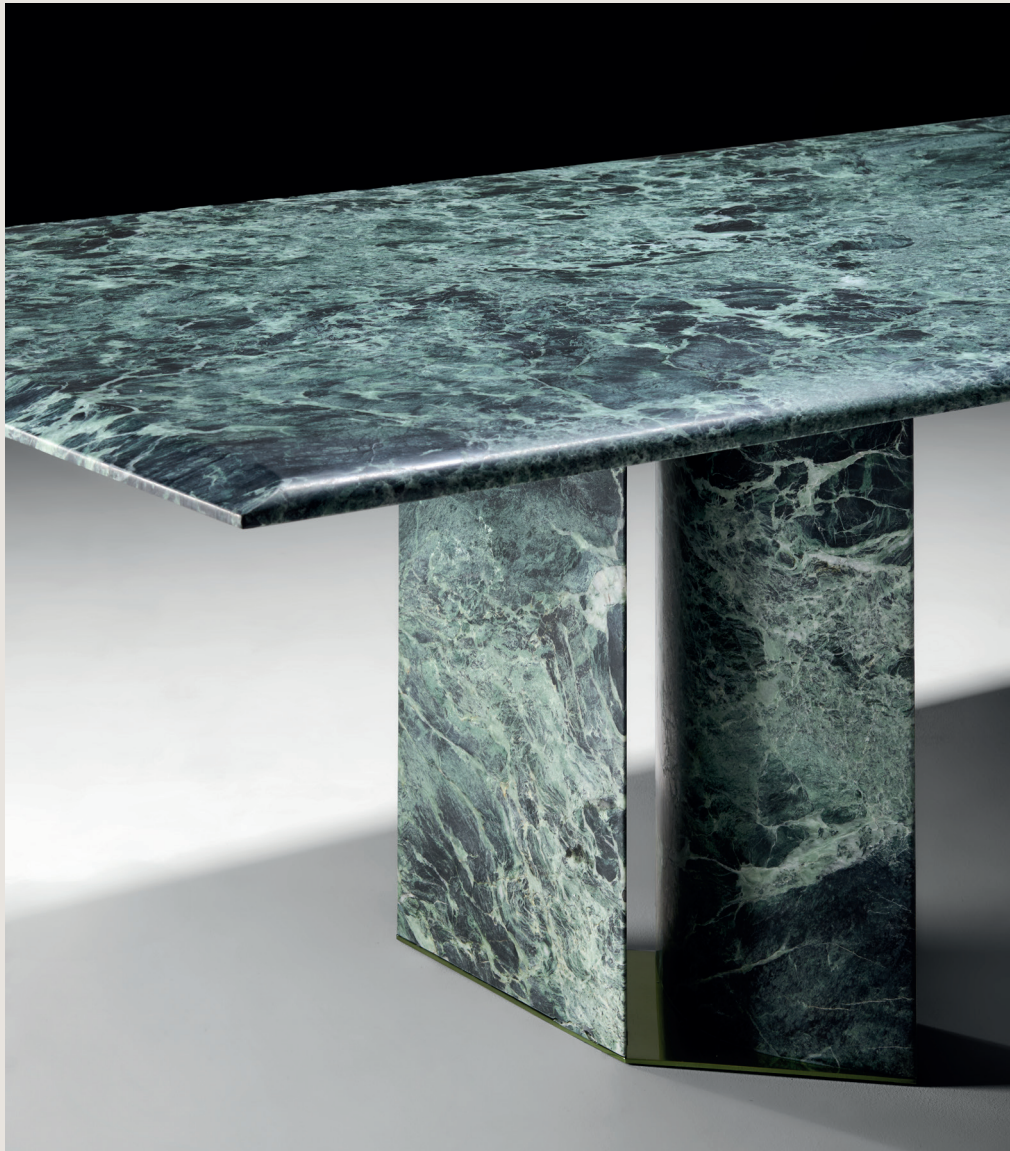





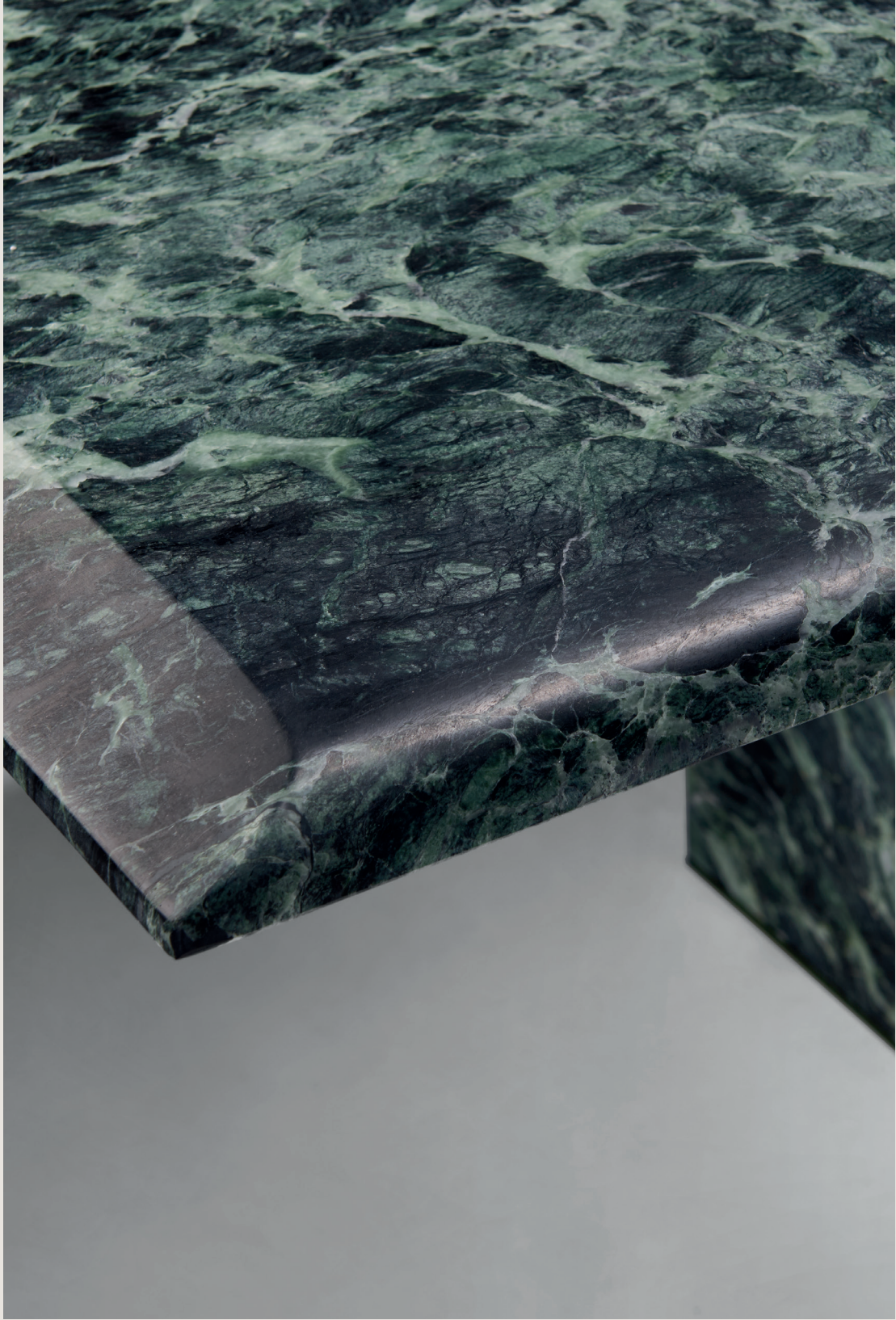

# Adym

## Tavolo design by Gabriele e Oscar Buratti

Il progetto del tavolo ADYM nasce dalla volontà dei due designer di modellare la pietra naturale, attraverso un'operazione scultorea che vuole valorizzare la poetica narrativa di un materiale antico e allo stesso tempo così moderno.

Il progetto è caratterizzato da una gamba sdoppiata, con lato piatto all'esterno e tondato verso l'interno, la cui forma varia continuamente a seconda del punto di vista.

I due elementi, che tendono l'uno verso l'altro senza mai toccarsi, grazie ad una fessura netta e passante al centro, sono i cardini di una composizione complessa e ricercata che esalta il materiale lapideo primario.

Innesti metallici e dettagli ricercati ne completano il disegno.

Protagonista del convivio, ADYM è un tavolo scultoreo presentato in Verde Alpi, che indaga la tipologia classica del tavolo a due basi centrali che consentono di supportare piani con dimensioni importanti (cm.310x120). Un progetto customizzabile, sia per materiale che per dimensioni, attraverso la moltiplicazione delle gambe, a seconda della tipologia di piano scelto.

## Table designed by Gabriele and Oscar Buratti

Designed by Gabriele and Oscar Buratti, the ADYM table stems from a desire to sculpt natural stone into a narrative that celebrates its ancient roots and contemporary relevance.

The design features a distinctive split leg, presenting a flat exterior and a curved interior, offering a changing silhouette from different angles.

The legs converge but never touch, and use a central gap to form the foundation of a sophisticated structure that elevates the stone's natural beauty.

Metal inlays and meticulous details complete the design.

As a centerpiece, the ADYM table, showcased in Verde Alpi marble, reinterprets the traditional table using dual central supports accommodating a substantial top (310x120 cm). This item can be customised in material and size, with leg configurations adaptable to the selected top.

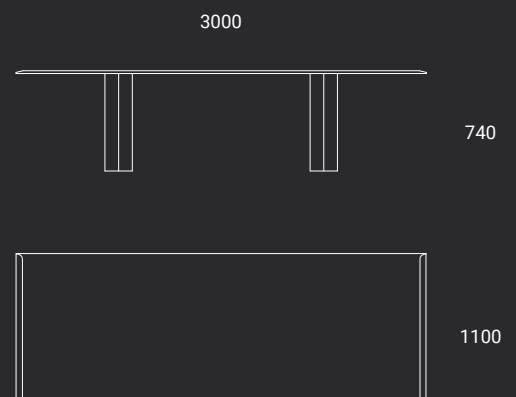



# Adym

design by Gabriele e Oscar Buratti

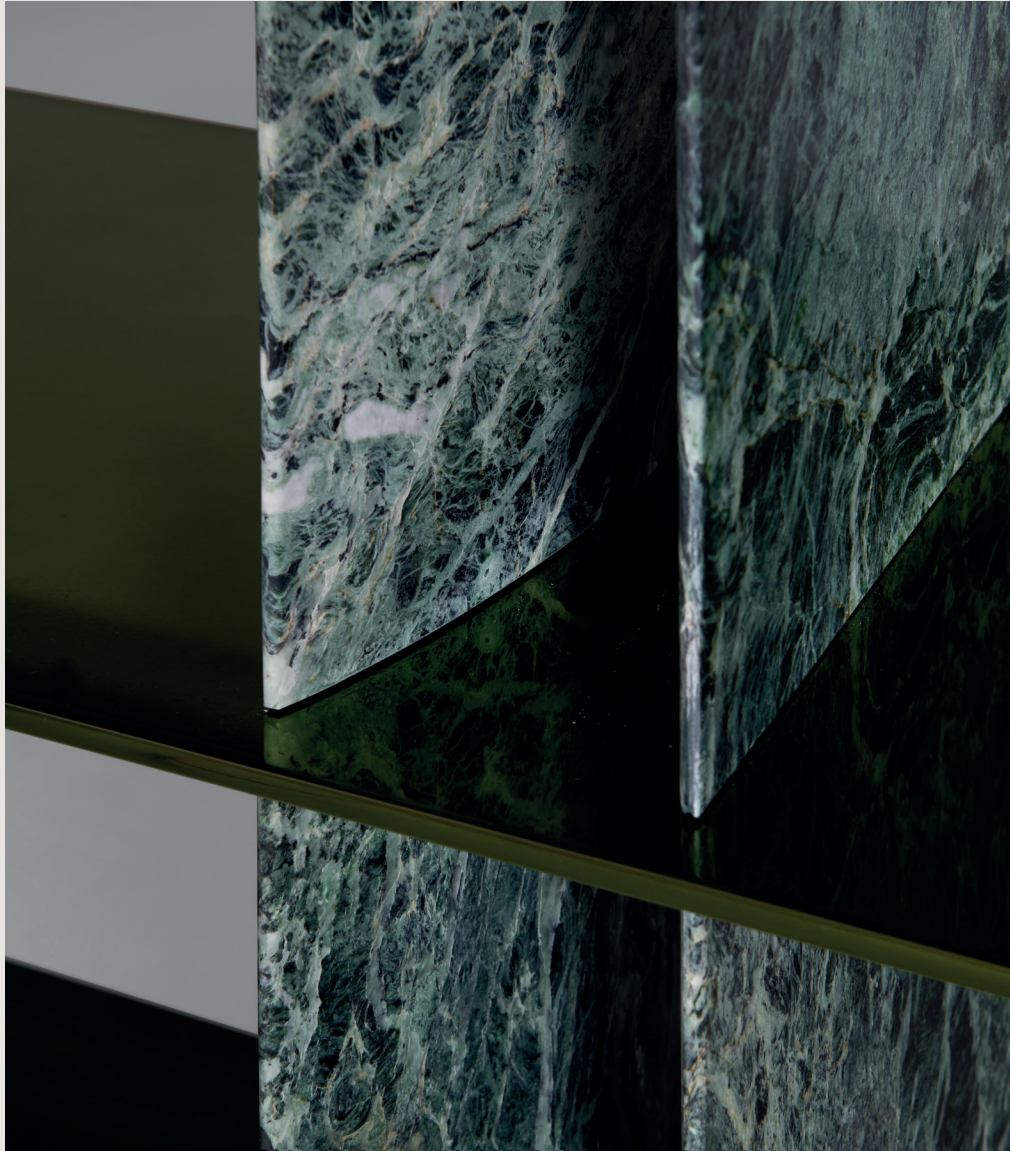

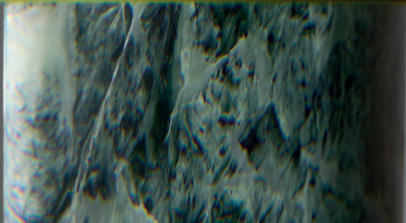
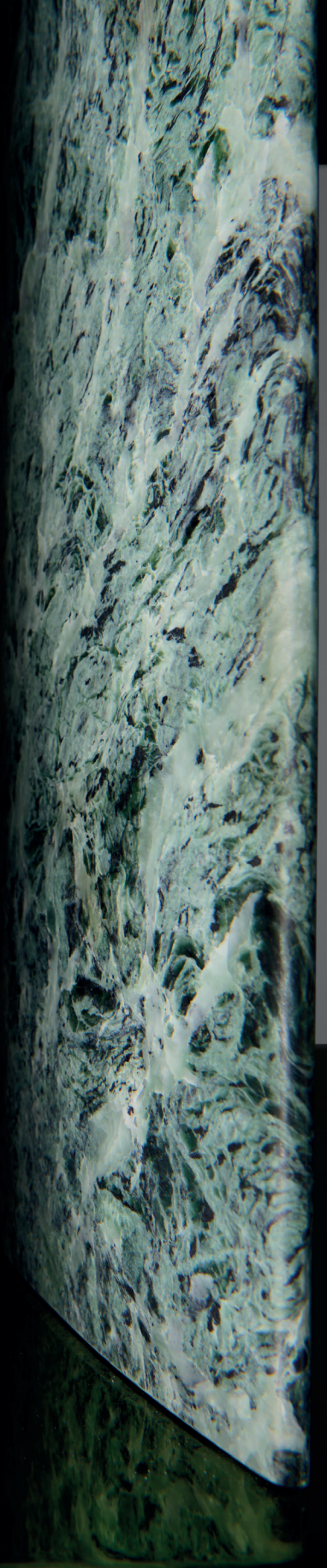

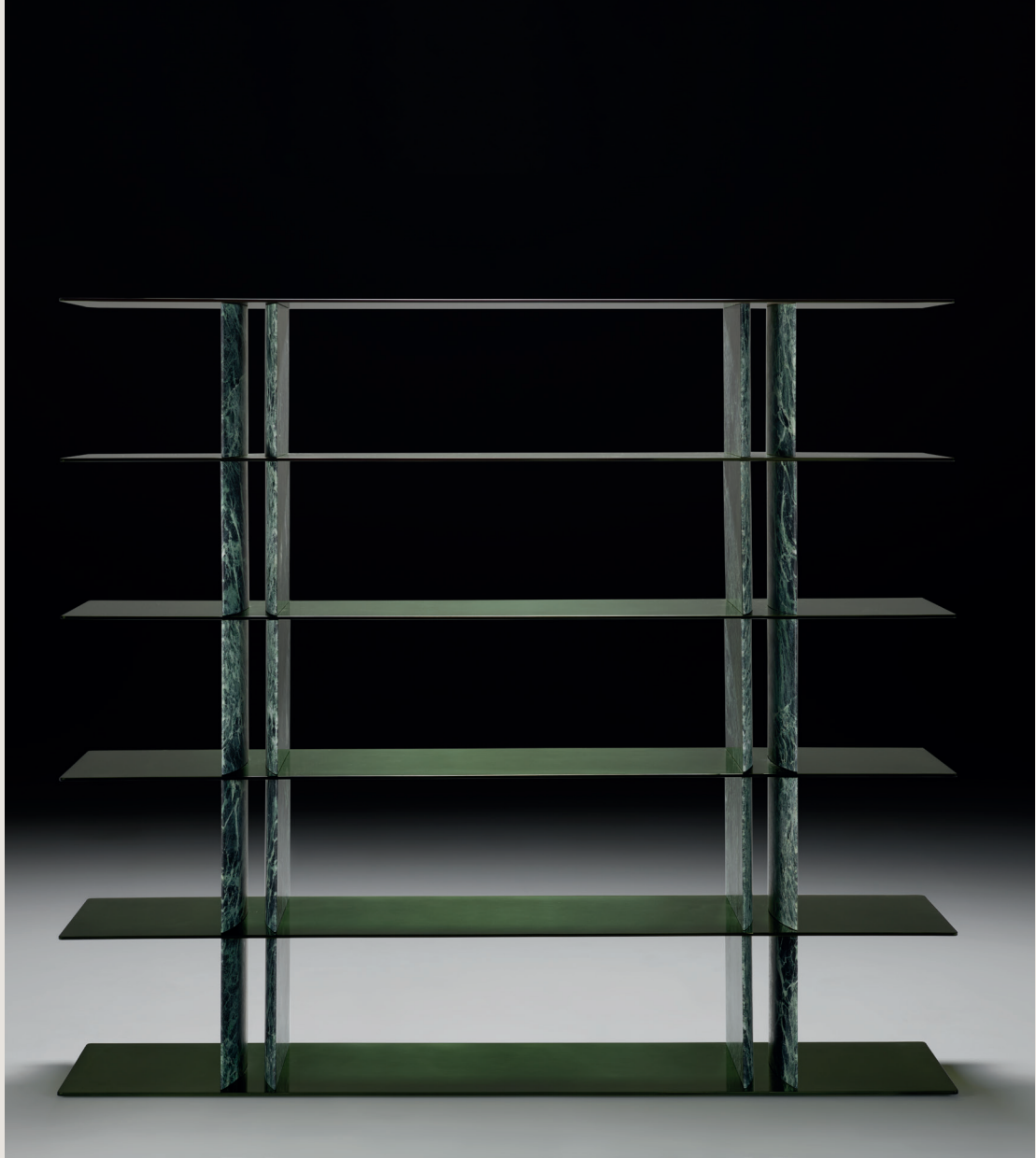

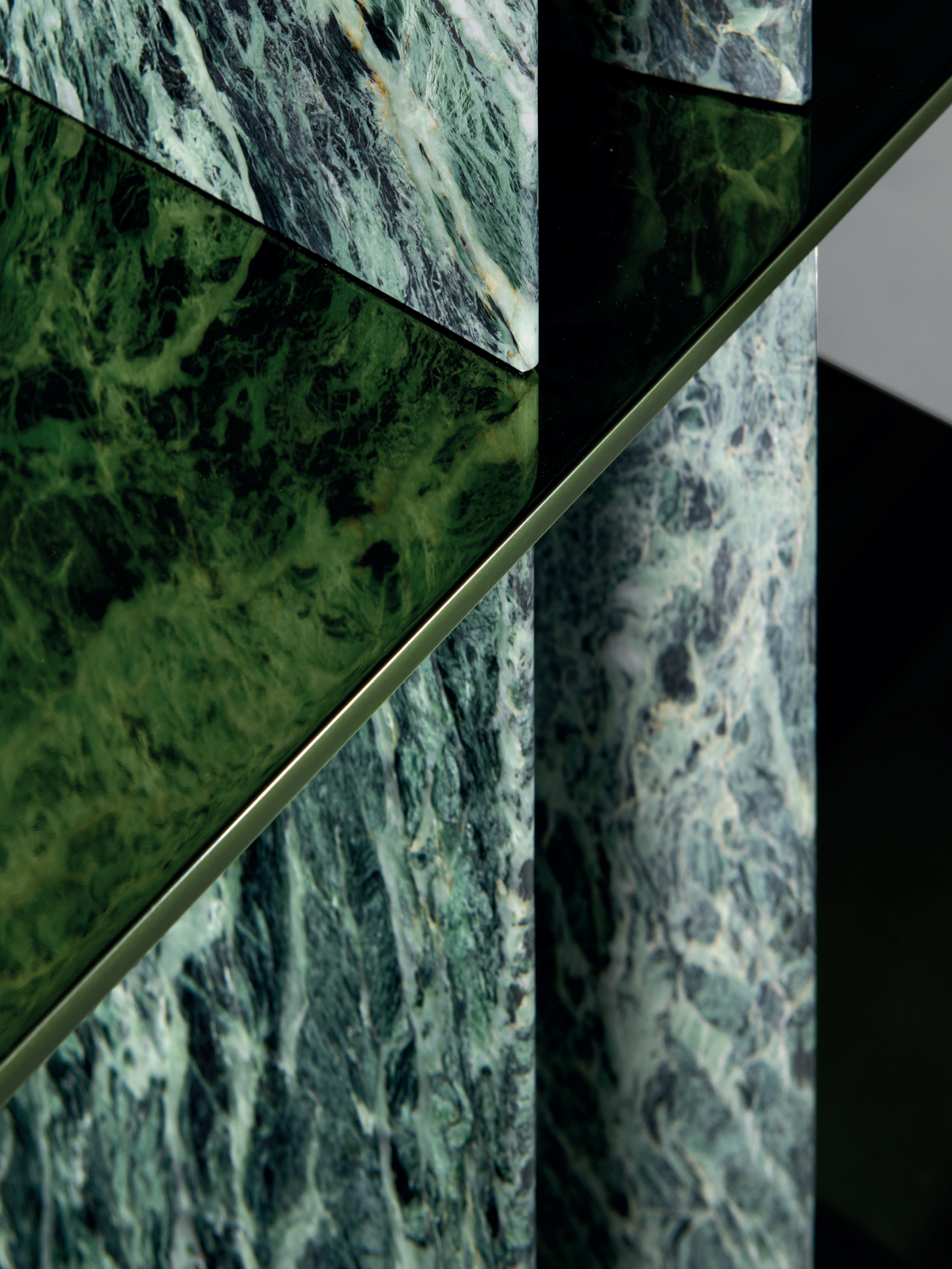



# Adym

## Libreria \_design by Gabriele e Oscar Buratti

La libreria ADYM, anch'essa presentata in Verde Alpi, è un arredo dalla spiccata flessibilità (presentata nelle dimensioni cm. 200x40x182). Contraddistinto da un sistema di sottili piani in alluminio, sostenuti dalle doppie basi in marmo, può essere composto con estrema libertà per creare soluzioni di differenti livelli e organizzare gli spazi in maniera diversa e articolata. Ideale a parete, così come a centro stanza.

Le possibilità compositive prevedono di fare basi a due piani, consolle a tre piani, librerie a quattro, cinque o più piani.

## Bookcase designed by Gabriele and Oscar Buratti

The ADYM bookcase, in Verde Alpi marble, is a versatile furnishing (dimensions: 200x40x182 cm). It features slim aluminium shelves supported by dual marble bases, allowing for limitless configurations that can create spaces across multiple levels.

Whether against a wall or as a room's central point, the bookcase's design options range from two-shelf bases to multi-tiered structures, accommodating four, five, or more shelves.

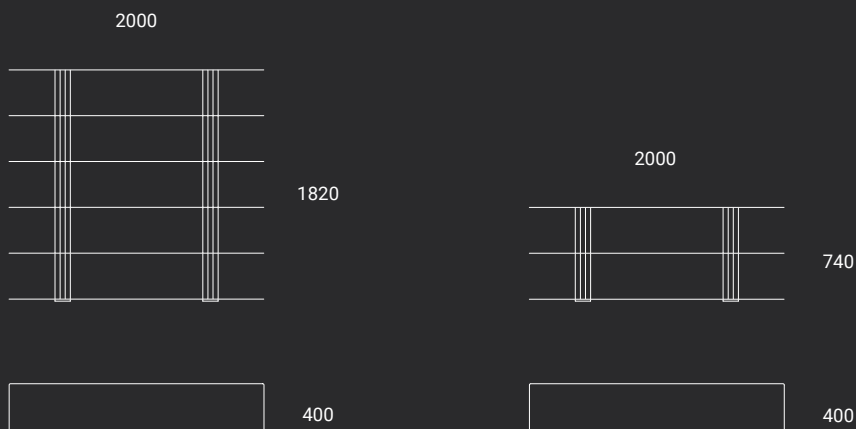

## Mario Bellini

La firma di Mario Bellini, grande maestro del design contemporaneo, conferisce a questa collezione un'aura di autenticità e raffinatezza.

La Grande Muraglia 2023 è nata dalla volontà di realizzare una seduta maestosa, con la forza delle grandi opere architettoniche che sfidano il tempo. L'idea ha preso forma nel lontano 1981 dalla collaborazione tra Mario Bellini e Piero Ambrogio Busnelli e NEUTRA l'ha portata a compimento, ora anche per gli ambienti esterni, mantenendo inalterata la sua forza nel tempo.

*The signature of Mario Bellini, a great master of contemporary design, gives this collection an aura of authenticity and refinement.*

*La Grande Muraglia 2023 was born from the desire to create a majestic seating with the strength of great architectural works that defy time.*

*The idea took shape back in 1981 from the collaboration between Mario Bellini and Piero Ambrogio Busnelli, and NEUTRA has brought it to life, now also for outdoor environments, maintaining its strength over time.*

# La Grande Muraglia Outdoor

design by Mario Bellini









L'inedita versione "La Grande Muraglia Outdoor", un unicum che vede per la prima volta una collezione di divani e sedute outdoor in marmo firmata da un grande maestro e ideata nel 1981, si distingue per una struttura in travertino Silver, che aggiunge un tocco di raffinata sobrietà ad ogni ambiente esterno. La scelta di questa pietra naturale di colorazione intensa e porosità elevata, tagliata al contro per valorizzarne le venature uniche e trattata con finitura spazzolata a poro aperto, rende ogni pezzo unico e senza tempo, oltre a garantire una durevolezza eccezionale.



## La Grande Muraglia Outdoor



The unprecedented "La Grande Muraglia Outdoor" version, a unicum featuring for the first time a marble outdoor sofa and seating collection signed by a great master and conceived back in 1981, is distinguished by a Silver travertine structure that adds a touch of refined sobriety to any exterior ambience. The choice of this natural stone of intense coloring and high porosity, cut to the counter to enhance its unique veining and treated with an open-pore brushed finish, makes each piece unique and timeless, as well as ensuring exceptional durability.





# La Grande Muraglia Outdoor

Collezione di divani e sedute outdoor  
by Mario Bellini

I nuovi elementi della collezione includono un divano tre posti, un divano due posti, una poltrona e una chaise longue, progettati per offrire comfort e stile nel vivere open air. I montanti e il telaio si identificano con i pilastri e l'architrave di un immaginario edificio monumentale, in contrapposizione dialettica con gli elementi morbidi e avvolgenti della seduta che accolgono il corpo come in un abbraccio. La scelta dei materiali per l'imbottitura sfoderabile, - poliuretano impermeabilizzato rivestito con fibra resinata e fodera in poliestere idrorepellente - e il rivestimento in tessuto dei cuscini in polipropilene impermeabile 100% riciclabile, è altrettanto imprescindibile: NEUTRA propone cinque varianti di tessuto, Zaffiro, Matcha, Corallo, Terracotta e Tabacco, e garantisce una personalizzazione su richiesta, anche relativamente alla scelta della pietra della struttura, per adattarsi a ogni gusto e ambiente. La cuscinatura è facilmente rimovibile dalla struttura qualora la si volesse conservare in un luogo protetto e asciutto nei mesi invernali, lasciando a vista la struttura architettonica che esprime anche in questa versione la sua forza scultorea.

Outdoor sofa and seating collection designed by  
Mario Bellini

New elements in the collection include a three-seater sofa, a two-seater sofa, an armchair and a chaise longue, designed to offer comfort and style in open-air living. The uprights and frame are identified with the pillars and lintel of an imaginary monumental building, contrasting with the soft, enveloping elements of the seat that embrace the body as if in a cuddle. The choice of materials for the removable upholstery, - waterproof polyurethane covered with resin-coated fiber and water-repellent polyester lining - and the fabric upholstery 100% recyclable of the waterproof polypropylene cushions is equally essential: NEUTRA offers five fabric variants, Zaffiro, Matcha, Corallo, Terracotta and Tabacco, and guarantees customization upon request, even regarding the choice of stone for the structure, to match every style and atmosphere. The cushioning is easily removable from the structure in case it is necessary to store it in a protected and dry place during the winter months, leaving the architectural structure visible, which expresses its sculptural force in this version as well.

# La Grande Muraglia Outdoor

specifiche prodotto/  
product specifications

Divano tre posti/Three-seater sofa

3050

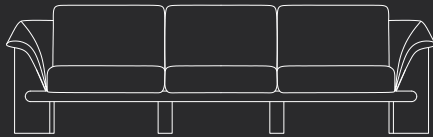

910

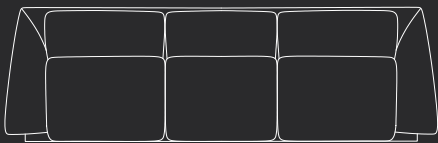

950

Poltrona/Armchair

1290

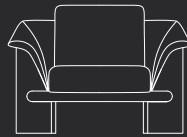

910

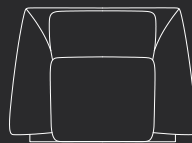

950

Divano due posti/Two-seater sofa

2240

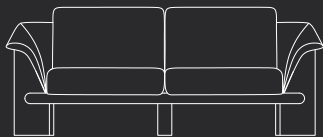

910

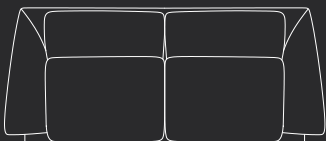

950

Chaise longue

2250



950



1200



## Migliore+Servetto

All'insegna di un'eleganza senza tempo, la nuova collezione disegnata da Migliore+Servetto per NEUTRA segna un ulteriore capitolo del percorso di ricerca dello studio sulla materia e le sue vibrazioni, cominciato in occasione della Milano Design Week 2023 e proseguito con la direzione creativa del brand. Compongono la serie tre nuove specchiere con elementi in marmo e metallo che, attraverso un gioco di riverberi, aumentano la percezione della materia, esaltando le forme e le superfici degli ambienti.

*With a timeless elegance approach, Migliore+Servetto designed a new collection for NEUTRA which is a step forward in the research of matter and its vibrations. This journey began at Milan Design Week 2023 and has continued under the brand's creative direction. The series comprises three new mirrors with marble and metal elements that, through dancing reflections, amplify the perception of matter, enhancing rooms' forms and surfaces.*

# Cavo

design by Migliore+Servetto





# Cavo

## Specchiera, design by Migliore+Servetto

La specchiera CAVO è caratterizzata da un grande disco di luce (diametro 175 cm) impreziosito da una calotta emisferica in rame bronzato (diametro cm 40) che ospita la principale sorgente luminosa, a illuminare di luce riflessa il volto.

Un involucro in metallo verniciato con effetto rame sfumato riveste l'intera struttura e ne segna la profondità, richiamando una forma conica.

Una strip led posta sul retro della specchiera amplifica e diffonde l'angolo di luce.

## Mirror designed by Migliore+Servetto

The CAVO mirror features a large light disc with a 175 cm diameter, complemented by a bronzed copper semi-sphere cap with a 40 cm diameter, which encloses the primary light source. This casts a reflective glow onto the face.

A painted metal casing with a shaded copper finish covers the structure and enhances its depth, recalling a conical shape.

An LED strip positioned at the back of the mirror broadens and diffuses the light angle.

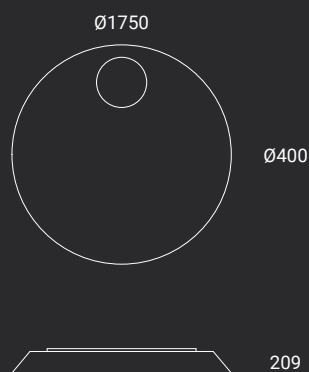

# Dima

design by Migliore+Servetto



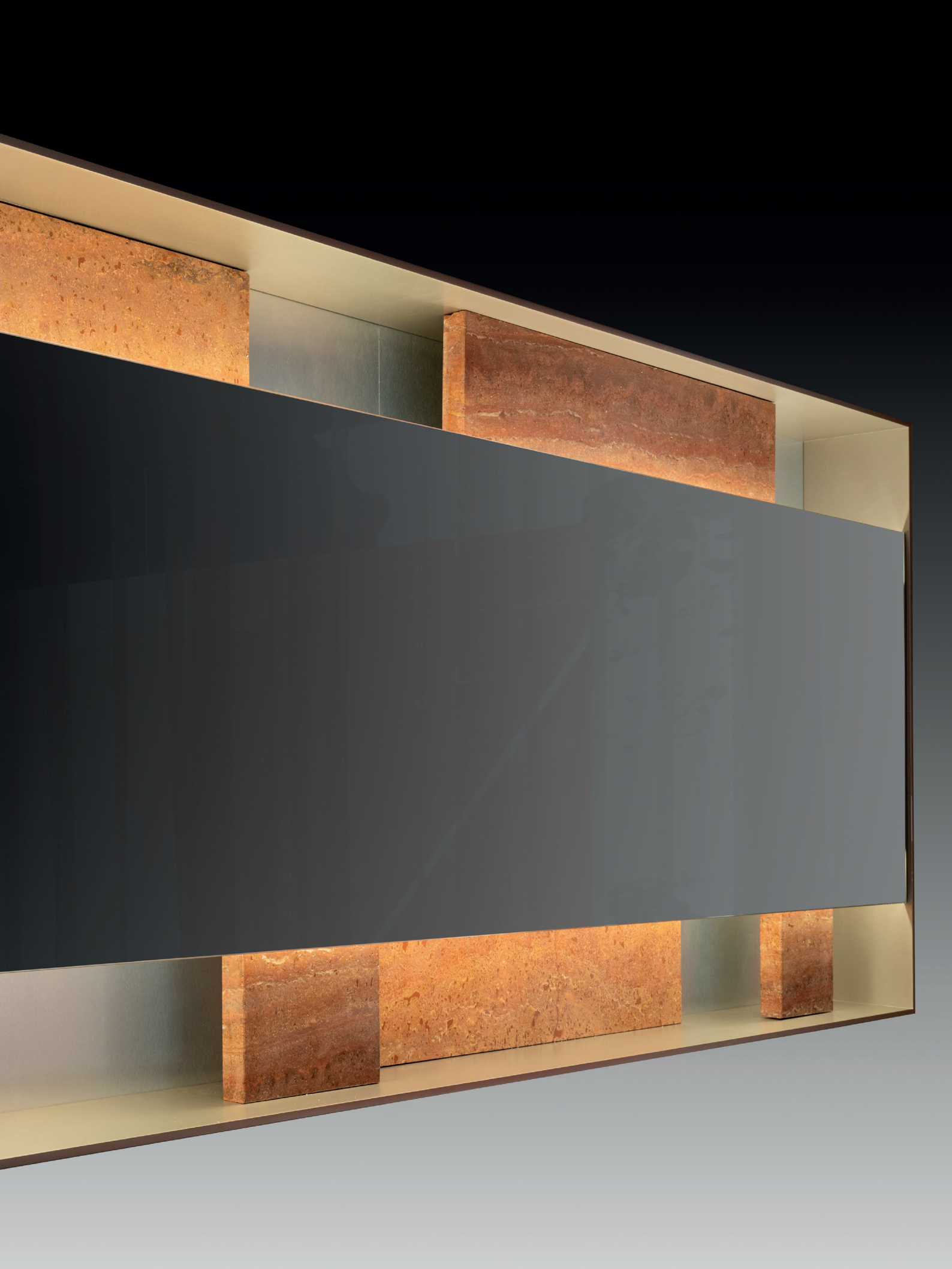



# Dima

## Specchiera, design by Migliore+Servetto

DIMA è una specchiera in alluminio di forma rettangolare che, con la sua preziosa cornice dal sapore geometrico, gioca sull'alternanza di vuoti e pieni, presentandosi come un oggetto che si sviluppa su molteplici livelli di profondità. Alcuni inserti in marmo di recupero – in numero differente (dai 3 ai 7) e dalle dimensioni variabili - arricchiscono la cornice e, bagnati da una luce radente, accentuano ancora di più la tridimensionalità della specchiera. Presentata con struttura in finitura Champagne e inserti in Travertino rosso nella misura da cm 200 x 80 x 15, è disponibile su richiesta in un'ampia gamma di varianti, sia per le finiture, pietra o metallo, sia per le dimensioni.

## Mirror designed by Migliore+Servetto

DIMA is a rectangular aluminium mirror with a sophisticated geometric frame which uses the alternation of full and empty spaces, as an object that evolves on multiple levels of depth. Reclaimed marble inserts of different sizes (ranging from three to seven) are illuminated by a grazing light, enhance the frame and emphasise the mirror's three-dimensional appearance. With its Champagne finish frame and red Travertine inserts in 200 x 80 x 15 cm size, it is available upon request in a broad range of finishes, stone or metal, and dimensions.

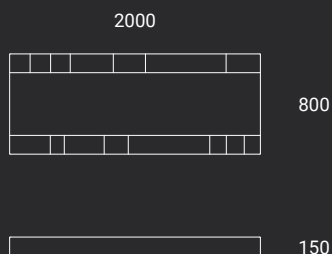



# Vivera

design by Migliore+Servetto



# Vivera

## Specchiera, design by Migliore+Servetto

VIVERA è una monumentale specchiera circolare ( diametro cm 175, profondità cm 20 )in glass fumé e acciaio effetto calamina, che si caratterizza per la presenza di un vano di contenimento con una grande maniglia in marmo cipollino misto (cm 190) a guidare l'anta a scorrimento.

VIVERA è dotata di illuminazione integrata: il movimento dell'anta scorrevole rivela una prima sorgente luminosa per l'illuminazione diretta del volto; una seconda luce radente sulla sinistra illumina il vano e il marmo che fa da sfondo; infine, sul retro della specchiera, una luce effetto wall-washer definisce su tutto il perimetro dell'oggetto un'illuminazione tenue e scenografica.

## Mirror designed by Migliore+Servetto

VIVERA stands as an imposing round mirror, measuring 175 cm in diameter and 20 cm in depth, crafted from smoked glass and steel with a calamine finish. It has a storage compartment with a large handle made from mixed Cipollino marble (190 cm), which directs the sliding door's movement. VIVERA features built-in lighting: as the sliding door opens, it exposes a first light that directly brightens the face. Additionally, a second grazing light on the left side lights up the compartment and the marble backdrop, while a wall-washer light behind the mirror creates a gentle and dramatic glow along the object's edges.

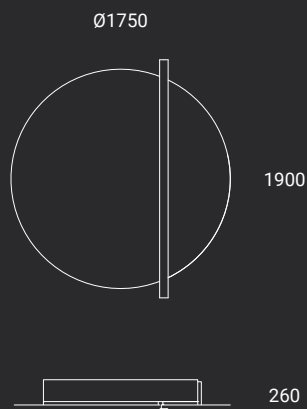

## Nespoli e Novara

Lo studio di progettazione di Ambrogio Matteo Nespoli e Alberto Novara, che collabora con NEUTRA dal 2006, ha dato vita ad una gamma di lavabi dall'estetica minimale e contemporanea, tra i quali la versione monolitica che viene oggi reinterpretata per la collezione 2024.

L'essenzialità e il rigore delle sue forme, valorizzate dalla forza del materiale, ne hanno decretato il successo nel corso degli anni consentendogli di affermarsi come best seller nella categoria dei lavabi.

*The design studio led by Ambrogio Matteo Nespoli and Alberto Novara, in partnership with NEUTRA since 2006, has developed a series of basins that embody minimalist and modern aesthetics. This includes a monolithic version that has been reinterpreted for the 2024 collection.*

*Its simplicity and formal rigour enhanced by the material's robustness contributed to its popularity over the years, making it a top seller in the basin category.*

# Minimal M6

design by Nespoli e Novara







MINIMAL reinterpreta il concetto di lavabo monolitico (cm. d. 45 x h. 85) attraverso materiali, finiture e lavorazioni sartoriali che, unite ad avanzate tecniche industriali, definiscono una nuova estetica.

MINIMAL redefines the idea of the monolithic basin (dimensions: 45 cm diameter x 85 cm height) and establishes new aesthetics using materials, finishes, and bespoke craftsmanship combined with cutting-edge industrial techniques.

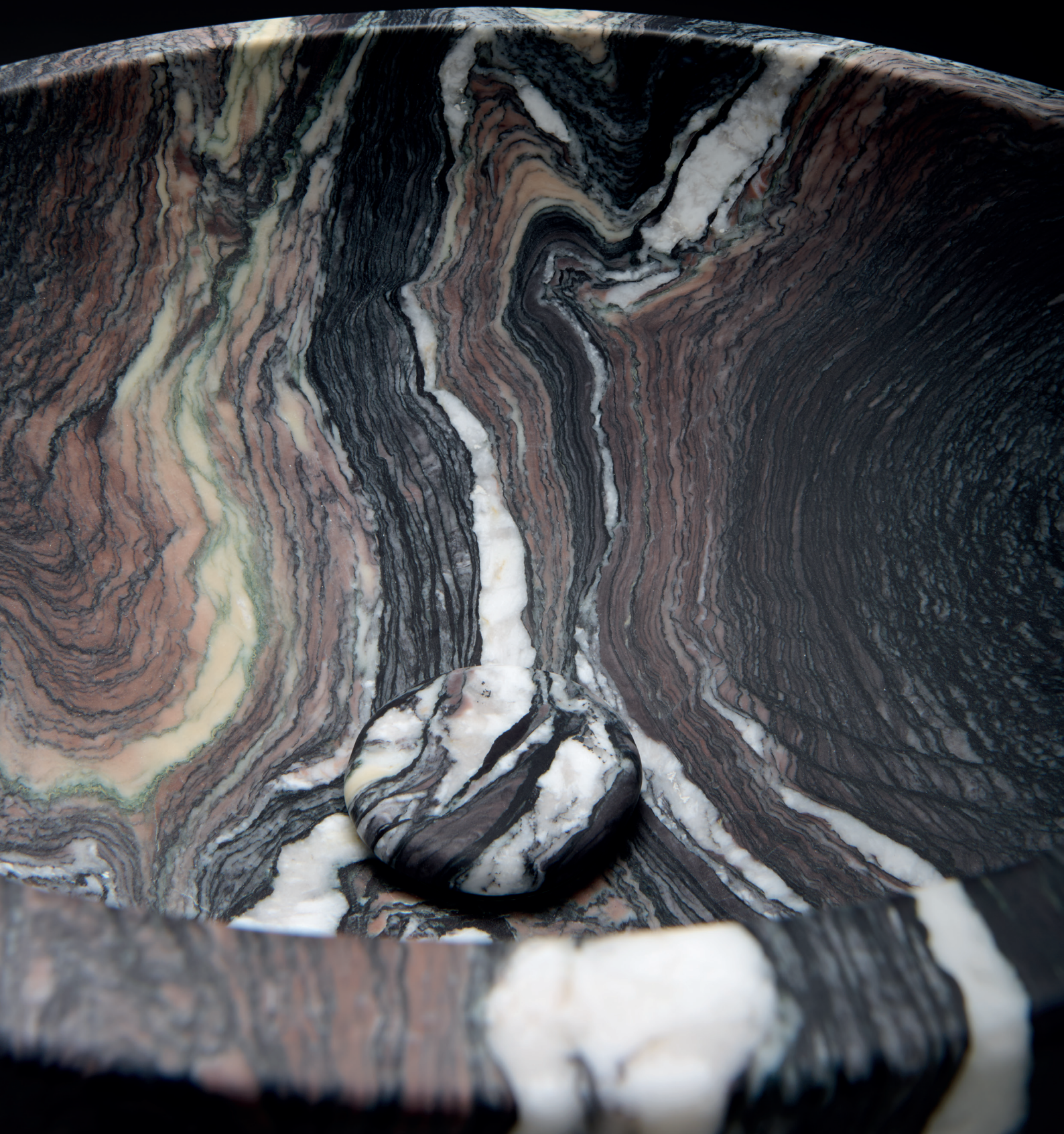





# Minimal M6

## Lavabo, design by Nespoli e Novara

Due le versioni proposte: la prima in marmo Verde Antigua, utilizza una speciale lavorazione a spacco (Random) che dà vita ad una superficie cannettata e altamente materica, in grado di trasmettere la qualità di questa lavorazione particolare esaltando le qualità del materiale; la seconda versione vede il lavabo monolitico realizzato in marmo Cipollino misto, con una finitura levigata di alta qualità che combinata con la purezza della forma del volume, promuove un'esperienza sensoriale emotiva profonda. Un progetto che consente al materiale di trasmettere unicità e naturalezza, mantenendo la sua integrità naturale; le caratteristiche intrinseche rafforzano la sensazione di autenticità e connessione con la natura anche all'interno di spazi abitativi.

## Basin designed by Nespoli e Novara

Two models are available - the first, crafted from Verde Antigua marble, is made using a unique split processing technique (Random) that results in a ribbed and highly textured surface. This enhances the material's qualities and conveys the excellence of this process.

The second model features a monolithic basin made from mixed Cipollino marble, with a superior polished finish. This, coupled with the purity of the shape, provides a deep sensory experience.

The design allows the material to express its uniqueness and naturalness while preserving its inherent integrity. Its features amplify the sense of authenticity and connection to nature which can be enjoyed in residential spaces.

Ø450



850



Ø450

## Zaha Hadid Architects

La nuova collezione Erosion, disegnata dallo studio internazionale Zaha Hadid Architects per NEUTRA, esplora l'interazione dinamica tra materia, tempo e forma.

Due gli elementi, il tavolo MINERA e la console BRANCH che celebrano la bellezza della pietra naturale e le trasformazioni nel corso del tempo, accogliendone il puro fascino. Scolpiti nel più pregiato marmo di Carrara, i prodotti si contraddistinguono per il loro carattere ben definito e raccontano un'evoluzione temporale.

*The Erosion Collection by Zaha Hadid Architects for NEUTRA explores the dynamic interplay between materiality, time and form.*

*The two elements of the collection, the MINERA Table and BRANCH Console, celebrate the beauty of natural stone transformed over time, embracing the unique characteristics of its materiality.*

*Carved from the finest Carrara marble, the bespoke qualities of these distinctive works convey an evolution through time.*

# Minera

design by Zaha Hadid Architects







tavolo/table

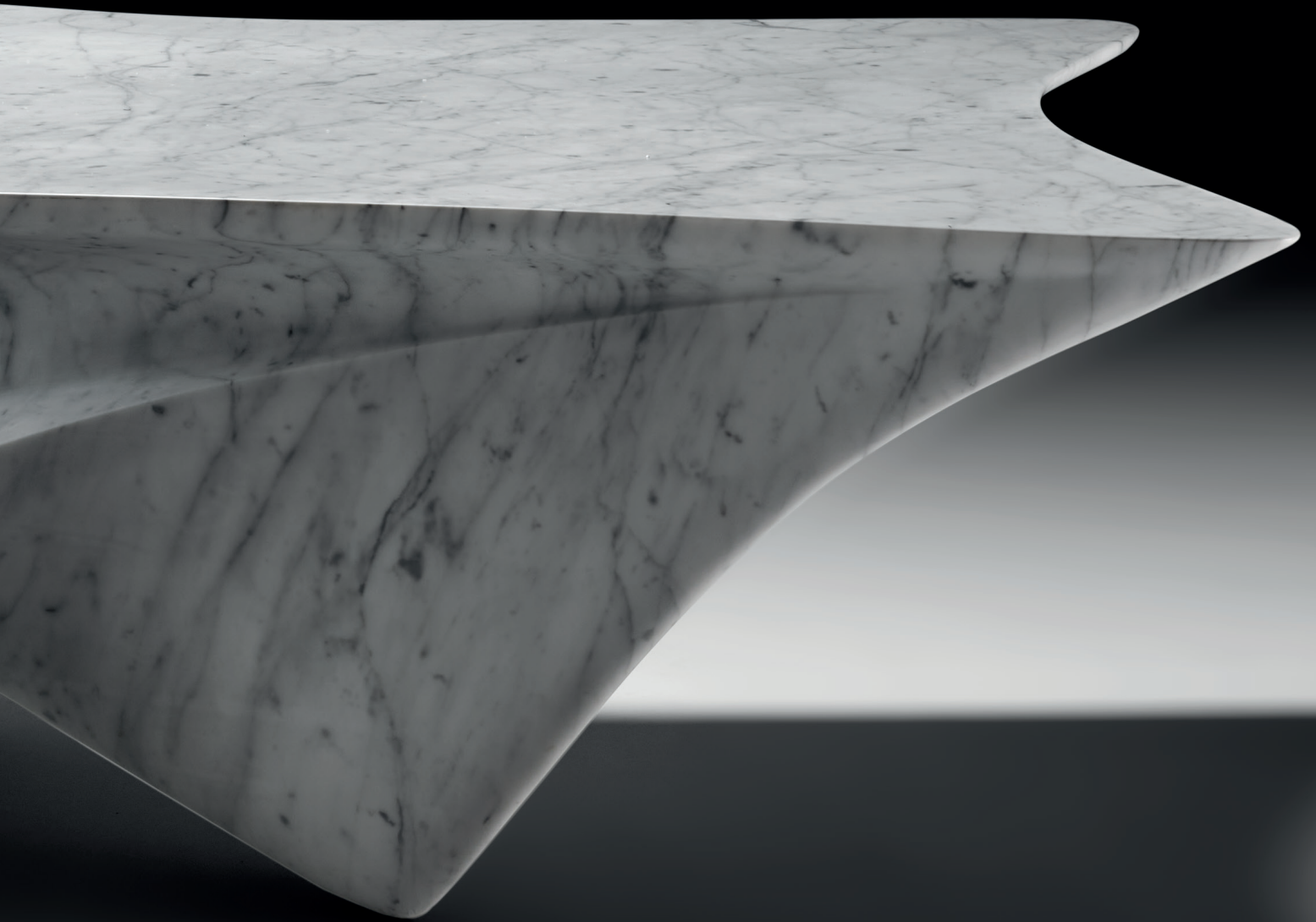

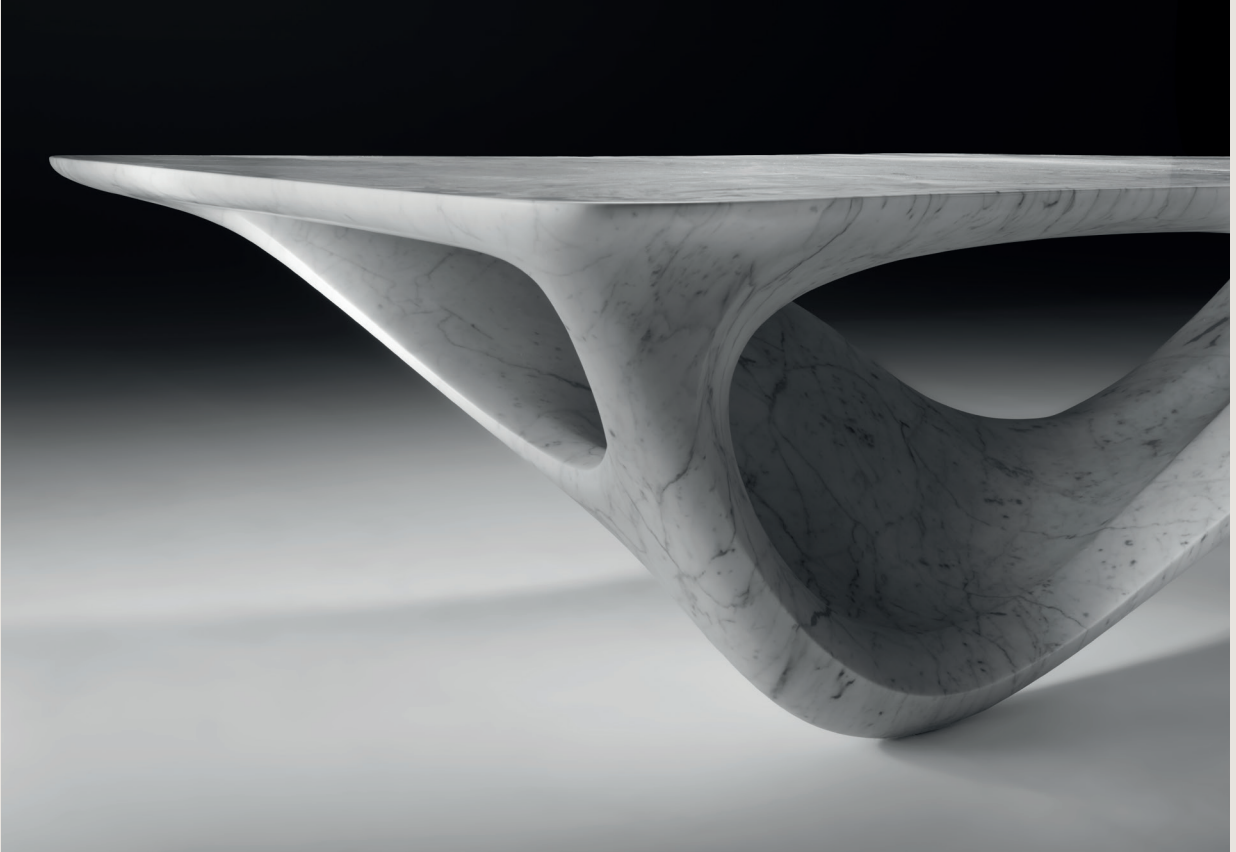

# Minera

Tavolo in edizione limitata  
design by Zaha Hadid Architects

MINERA ridefinisce il concetto di tavolo da pranzo tradizionale attraverso una forma continua che, grazie ad un'impeccabile precisione artigianale, riunisce in sé forze contrastanti.

Le sue forme fluide, che esprimono l'effetto naturale dell'erosione, sono magistralmente plasmate da NEUTRA attraverso una delicata lavorazione che parte da un unico blocco di marmo.

Pensato per accogliere fino a 8 persone (cm. 320x160x72), il tavolo MINERA è un pezzo esclusivo disponibile in un'edizione limitata di otto pezzi. Un prodotto scultoreo protagonista di un sofisticato dining.

Limited edition table  
designed by Zaha Hadid Architects

MINERA redefines the traditional dining table, emerging as a continuity of form that unites divergent forces with precision in craftsmanship.

Its fluid forms expressing the erosive forces of nature are skilfully carved by NEUTRA from a single block of marble. Accommodating up to eight people, (320X160x72 cm) the MINERA Table is available as an exclusive limited edition of eight pieces.

3200



725

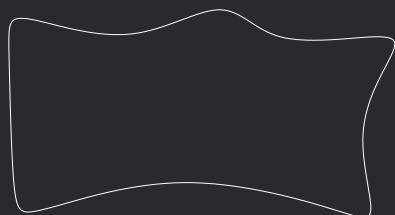

1720



# Branch

design by Zaha Hadid Architects



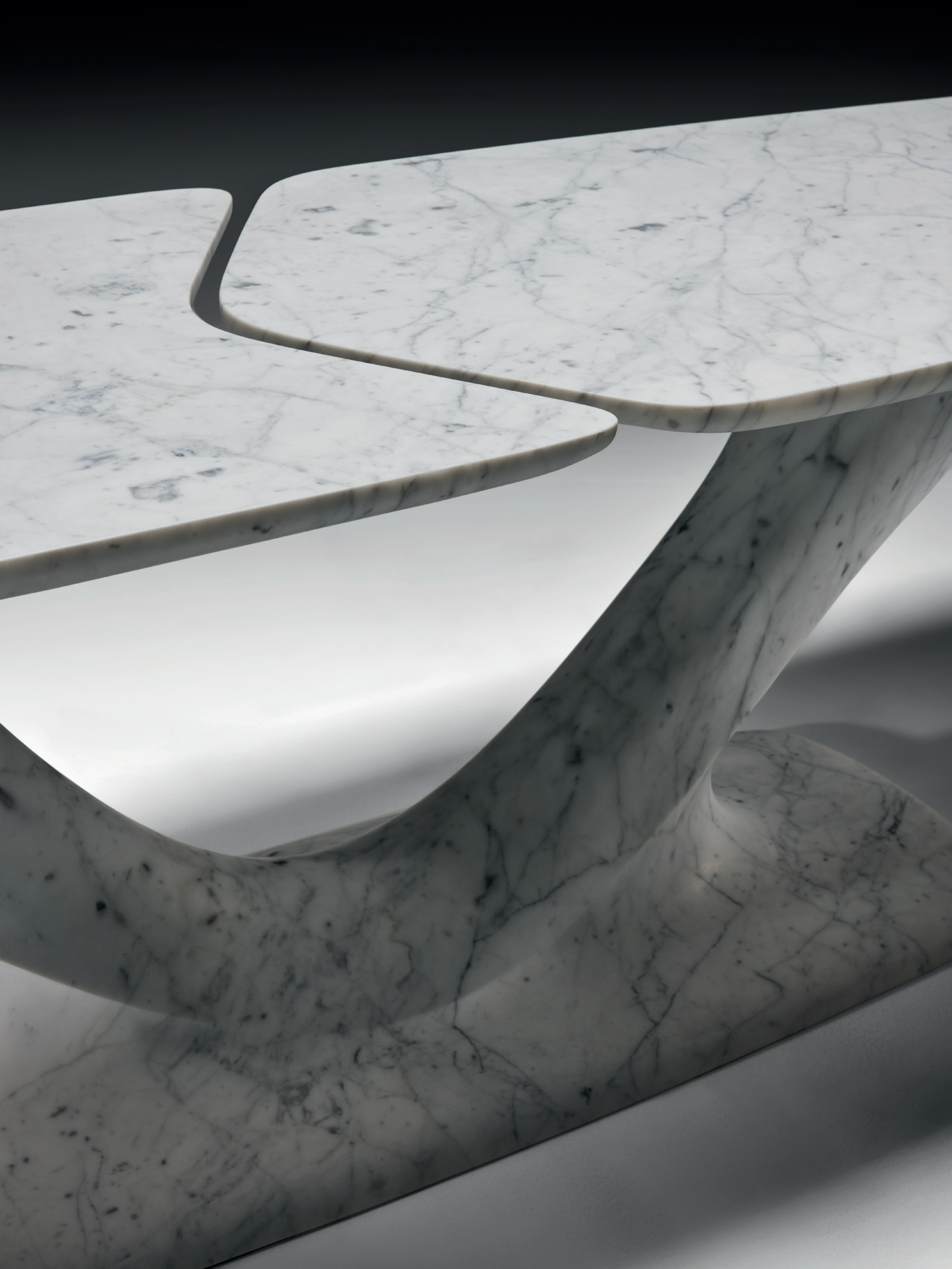

Branch



console



# Branch

## Console, design by Zaha Hadid Architects

In equilibrio tra leggerezza e solidità, la consolle BRANCH appare contemporaneamente sospesa e saldamente ancorata a terra in una costante tensione tra forze opposte. Ricavata da un unico pezzo di marmo, la consolle nasce da due rami che si sviluppano in modo simmetrico collegando senza soluzione di continuità la base e il piano superiore. Un grande vuoto al centro sfida la solidità del materiale e ne alleggerisce il disegno. Le dimensioni del piano proposto sono cm. 290x68.

## Console designed by Zaha Hadid Architects

Balanced between lightness and stability, the BRANCH console appears simultaneously suspended yet firmly grounded by the opposing forces acting upon it. Carved from a single piece of marble, two symmetrical branches seamlessly connect the console's base and top. A large central void defies the solidity of its robust material and enhances the ethereal qualities of the design. The surface of the console's top spans 290X68 cm.

2897



725



677

## Foster + Partners

In occasione della Milano Design Week 2024, NEUTRA svela la collaborazione con il prestigioso studio internazionale Foster + Partners, il quale ha scelto l'azienda come partner per la realizzazione di alcuni importanti elementi in marmo, per il nuovo progetto residenziale "Palm Flower" a Dubai.

Un esclusivo luxury building, voluto dal real estate developer Alpago Properties, che sorgerà sul "tronco" del Palm Jumeirah a Dubai, un complesso di isole artificiali che replica la forma di una palma e si estende per 520 km per ospitare hotel, ville e appartamenti di lusso.

*During the Milan Design Week 2024, NEUTRA will unveil its partnership with the prestigious international studio Foster + Partners. The studio chose NEUTRA to produce key marble elements for the new "Palm Flower" residential project in Dubai.*

*This exclusive luxury building, envisioned by the real estate developer Alpago Properties, will rise on the "trunk" of Palm Jumeirah, an artificial archipelago designed like a palm tree, spanning 520 km and housing hotels, villas, and upscale apartments.*

# Palm Flower

by Foster + Partners



# NEUTRA per il progetto del building residenziale "Palm Flower" a Dubai firmato da Foster + Partners

Brand di riferimento nella lavorazione di marmi e pietre naturali, NEUTRA è stata scelta da Foster + Partners per realizzare alcuni elementi dell'ambiente bagno che, attraverso l'armonia delle forme e l'immediatezza dei materiali, riavvicinano il corpo e la mente ai ritmi più autentici del vivere. Il rito quotidiano della cura di sé diventa così un'esperienza avvolgente che richiama tutti i sensi.

Vasca, lavabo e mensola sospesa, disegnati dallo studio di progettazione e sviluppati insieme a NEUTRA, sono realizzati in Bianco Covelano e si ispirano alla forma architettonica del Palm Flower di Dubai: prodotti creati con cura sartoriale grazie alle competenze tecnologiche e alla profonda conoscenza dei materiali dell'azienda.

Ogni elemento mette al centro la pietra naturale, materia viva che narra l'abilità di NEUTRA nel plasmare forme assolute.

Ricavata da un unico blocco di marmo, la vasca (cm. 210x110x65), che si integra nell'architettura, ricorda un petalo galleggiante sulla superficie dell'acqua. Con linee fluide e contorni levigati è una proposta unica al confine tra opera d'arte ed oggetto funzionale.

Il design del lavabo (cm. 225x61x28) e della mensola sottostante (cm. 270x54x20) riprende il linguaggio progettuale della vasca da bagno. Una raffinata postazione per la cura di sé composta da due elementi fluttuanti dalla leggerezza unica, realizzati a partire dalla pietra scolpita.

Vasca e lavabo sono completati da una sofisticata proposta di rubinetteria del brand di design Fantini mentre l'eleganza delle applique Badari creano un raffinato gioco di riflessi.

Questo progetto è stato concepito esclusivamente per il Palm Flower e non è previsto l'inserimento di tali elementi a catalogo.



# NEUTRA for the “Palm Flower” residential building project in Dubai by Foster + Partner

NEUTRA, a brand synonymous with the artistry of marble and natural stone, was chosen by Foster + Partners to craft elements for a bathroom setting that resonates with life's natural rhythms, combining form and material in a symphony that soothes body and soul. The daily self-care ritual is transformed into a multisensory embrace.

The design studio, in partnership with NEUTRA, has sculpted the bathtub, basin, and wall-hung shelf from Bianco Covelano marble, drawing inspiration from the Palm Flower's architectural silhouette in Dubai. These products are fashioned with NEUTRA's technological skills and in-depth knowledge of materials.

Each creation is a testament to NEUTRA's mastery in sculpting definitive shapes from natural stone.

Carved from a single block of marble, the bathtub, (210x110x65 cm) resembles a petal adrift on water and merges seamlessly with its surroundings. It stands between art and function, with its organic lines and polished surface.

The basin (225x61x28 cm) and the accompanying shelf (270x54x20 cm) mirror the bath's aesthetic language. Together, they form an elegant self-care hub, floating ethereally, made of carved stone.

Complementing the stone's purity are the refined fixtures from Fantini, while the Badari wall sconces cast an interplay of light and shadow.

This exclusive Palm Flower design is a bespoke masterpiece not destined for the catalogue.



Palm Flower

vasca/bathtub



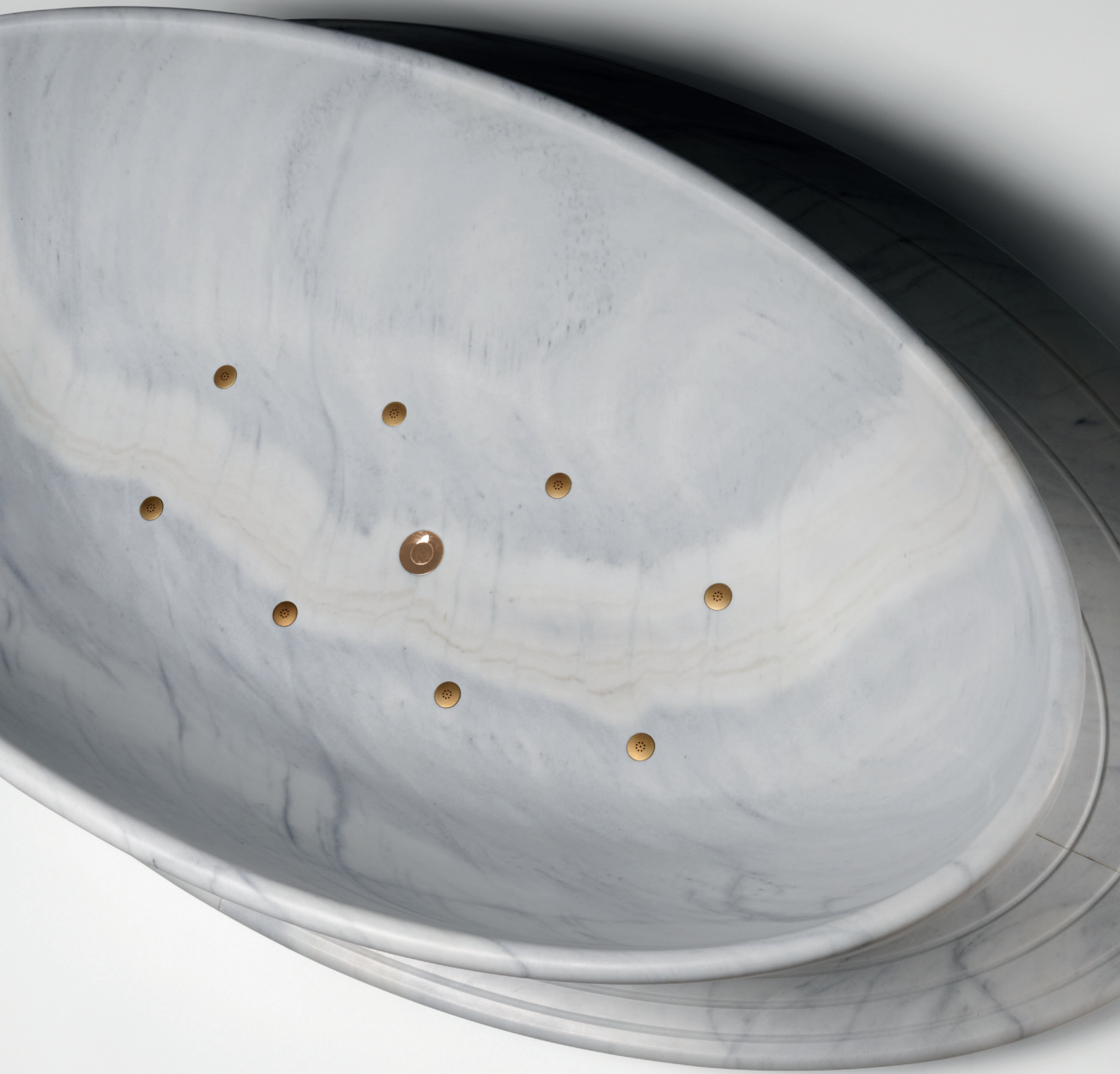

Palm Flower

vasca/bathtub

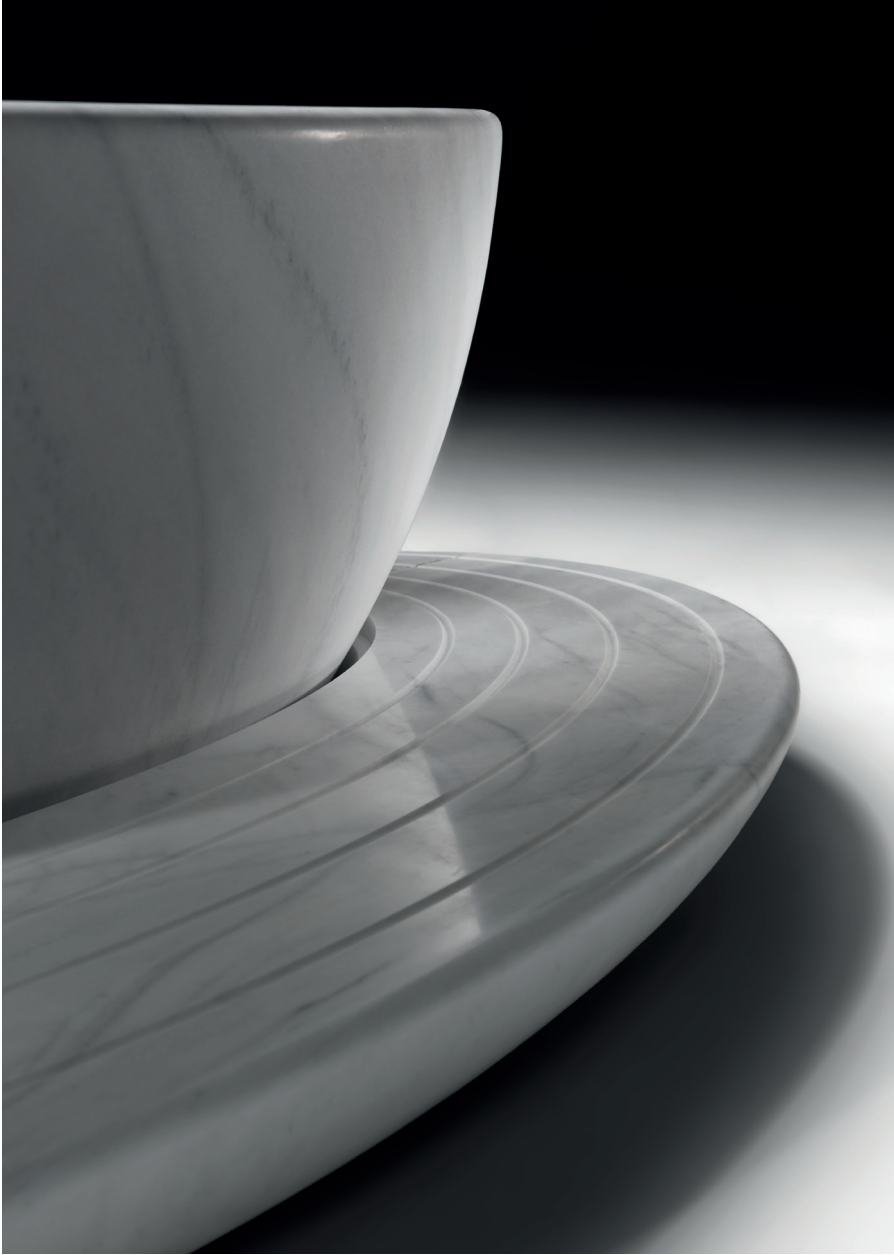

atelier oï



Established in 1991  
La Neuveville, Switzerland

[www.atelier-oi.ch](http://www.atelier-oi.ch)

Draw Studio



Established in 2018  
Bolzano and Empoli, Italy

[www.drawstudio.eu](http://www.drawstudio.eu)

Gabriele e Oscar Buratti



Established in 1992  
Milan, Italy

[www.burattiarchitetti.it](http://www.burattiarchitetti.it)

Mario Bellini

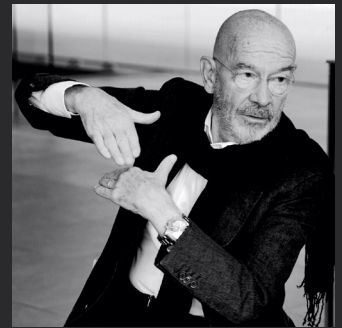

Established in 1980  
Milan, Italy

[www.bellini.it](http://www.bellini.it)

Migliore+Servetto



Established in 1997  
Milan, Italy

[www.miglioreservetto.com](http://www.miglioreservetto.com)

Nespoli e Novara



Established in 2000  
Seregno, Italy

[www.nespolinovara.com](http://www.nespolinovara.com)

Zaha Hadid Architects



Established in 1980  
London, UK

[www.zaha-hadid.com](http://www.zaha-hadid.com)

Foster + Partners



Established in 1967  
London, UK

[www.fosterandpartners.com](http://www.fosterandpartners.com)

## Photographers

**photo: Andrea Martiradonna**, pp. 69-71.

**photo: Gianluca Di Iola**, pp. 06-09, 19-23, 66-67.

**photo: Leo Torri Studio**, pp. 12-14, 26-27, 29-32, 34-38, 44-47, 49-53, 57-62, 76-80, 83-87, 89-92, 99-101.

NEUTRA

NEUTRA srl  
via Parigi 30  
20831 Seregno MB  
Italy

T +39 0362 327962  
T +39 0362 246708  
info@neutradesign.it

neutradesign.it  
@ neutra.design